

Dell™ 1350cnw Color Printer Brugervejledning

Contents

Inden start	13
A Bemærk, OBS og Forsigtig	15
1 Brugervejledning til Dell™ 1350cnw Color Printer 17	
2 Søgning efter oplysninger	19
3 Produktegenskaber	23
4 Om printeren	25
Set Forfra	25
Set bagfra	26
Plads krav	26
Betjeningspanel	27
Fastlåsning af printeren	28
Bestilling af tilbehør	28

Klargøring af printeren (Klargøring af printer)

5	Tilslutning af printeren	33
	Tilslutning af Printer til Computer eller Netværk	34
	Direkte Tilslutning	34
	Netværksforbindelse	35
	Tænd printeren	36
6	Indstilling af IP-adressen	39
	Tildeling af en IP-adresse (for IPv4-indstilling)	39
	Betjeningspanelet	39
	Værktøjskassen	41
	Verificering af IP-indstillingerne	42
	Udskrivning og Kontrol af Printerindstillingssiden	42
	Betjeningspanelet	42
	Værktøjskassen	42
7	Ilægning af papir	45
	Ilægning af udskrivningsmedier i multifunktionsilæggeren (MPF) 45	
	Ilægning af udskrivningsmedia i prioritetsindføreren (PSI) 50	
8	Installation af printerdrivere på computere med Windows 53	
	Identifikation af præ-installationsstatus for printerdrivere (for opsætning af netværksforbindelse)	53

Betjeningspanelet	53
Værktøjskassen	53
Deaktivering af firewall forud for installation af din printer	54
Indsæt Drivere og Hjælpeprogrammer-cd'en.	54
Opsættelse af direkte forbindelse	55
For installation af værtsbaseret printerdriver	55
For installation af XML Papir Specifikation (XPS) printerdriver	55
Opsætning af netværksforbindelse	58
Opsætning af Netværksprinter På et Lokalt Netværk	58
Opsætning af Netværksprinter På et Fjernt Netværk	63
Konfiguration af Trådløse indstillinger	70
Brug af Wizard-opsætning til konfiguration af trådløse indstillinger	71
Brug af Avanceret opsætning til konfiguration af trådløse indstillinger	73
Opsætning af et nyt trådløst netværksmiljø for din computer (når der skal indstilles trådløs forbindelse med din computer)	82
Klargøring til Delt udskrivning	92
Peg og udskriv	94
Peer-til-Peer	97

9 Installation af printerdrivere på computere, der kører med Macintosh 103

Installation af driverne og softwaren	103
Tilføjelse af en printer på Mac OS X 10.5 eller en senere version	103
Tilføjelse af en printer på Mac OS X 10.4.11	105
Tilføjelse af en printer på Mac OS X 10.3.9	106

Sådan bruges printeren109

10 Dell Printer Configuration Web Tool . . . 111

Oversigt 111

Brug af Dell Printer Configuration Web Tool 113

Klargøring af Dell Printer Configuration Web Tool . . . 114

Opsætning fra din webbrowser 115

Opsætning fra betjeningspanel 117

Sidevisningsformat 117

Topramme 117

Venstre ramme 119

Højre ramme 120

Ændring af indstillingerne af menuposterne 121

Detaljer for menuposterne 122

Printerstatus 123

Printerjobs 125

Printerindstillinger 126

Udskrivningsserver-indstillinger 137

Kopier printerindstillinger 158

Udskrivningsvolumen 159

11 Retningslinjer for udskrivningsmedier . 161

Papir 161

Papiregenskaber 161

Anbefalet papir 163

Uacceptabelt papir 163

Valg af papir 164

Valg af fortrykt medie og brevhoved	165
Udskrivning på brevhoved	165
Ilægning af brevhoved	165
Valg af forhullet papir	166
Konvolut	166
Etiketter	167
Lagring af udskrivningsmedia	168
Identifikation af udskrivningsmedie og specifikationer	169
Understøttede papirstørrelser	169
Understøttede papirtyper	170
Papirtypespecifikationer	171
12 Ilægning af udskrivningsmedier	173
Kapacitet	173
Mål på udskrivningsmedia	173
Ilægning af udskrivningsmedia i multifunktionsilæggeren (MPF)	174
Ilægning af konvolutter i multifunktionsilæggeren (MPF)	178
Ilægning af brevhoved	181
Ilægning af udskrivningsmedier i prioritetsarkilæggeren (PSI)	181
Ilægning af en konvolut i prioritetsarkilæggeren (PSI)	183
Ilægning af brevhoved	186
Manuel dupleksudskrivning (kun Windows-printerdriver)	187
Når du anvender multifunktionsilæggeren (MPF)	187
Når du anvender prioritetsarkilæggeren (PSI)	188
Brug af outputbakkeforlængelsen	190

13	Betjeningspanel	191
	Brug af betjeningspanelets knapper	191
	Udskrivning af en enhedsindstillingsside	192
	Betjeningspanelet	192
	Værktøjskassen	192
14	Udskrivning	195
	Tips for en succesfuld udskrivning	195
	Tips til opbevaring af udskrivningsmedier	195
	Forebyggelse af papirstop	195
	Afsendelse af et job til udskrivning	195
	Annullering af et udskriftsjob	196
	Annullering fra betjeningspanelet	196
	Annullering af et job fra en computer, som kører Windows	196
	Udskrivning af en rapport-side	197
	Udskrivning af en Printerindstillingsside	197
	Betjeningspanel	197
	Værktøjskasse	198
	Printerindstillinger	198
	Brug af betjeningspanelet til at ændre printerindstillinger	198
	Brug af Værktøjskassen til at ændre printerindstillingerne	199
	Justering af sproget	200
	Bliv bekendt med din printer	203

15 Forklaring af Værktøjskassens menuer 205

Rapport om printerindstillinger	205
Printerinformation	205
Menu-indstillinger	206
Rapporter	208
TCP/IP-indstillinger	208
Vedligeholdelse af printer	209
Systemindstillinger	209
Papirdensitet	211
Indstil BTR	211
Indstil fuser	212
Farveregistreringsindstilling	214
Indstil højde	215
Nulst. stand.	216
Ikke-Dell toner	216
BTR-genopfriskningsindstilling	217
TCP/IP-indstillinger	217
Netværksindstillinger	218
Diagnosticering	219
Tabeludskrift	219
Kontrol af maskine	220
Omgivelsessensorinformation	221
Omrøringsindstilling for fremkalder	221
Genopfriskningsindstilling	221
Nulstilling af standarder	221

16 Forklaring af Printermenuerne 223

Rapport/Liste	223
Administ. menu	224

Netværk	224
USB-indstillinger	231
Systemindstillinger	231
Vedligeholdelse	234
Sikkerhedsindst.	241
 Panelsprog	242
 Panellås	243
Aktivering af Panellåsen	243
Deaktivering af Panellåsen	243
 Nulstilling af standarder	245
17 Forklaring af din printer-software	247
Windows®	247
Printerstatusvindue	247
Status Monitor Konsol	247
Dell Supplies Management System™	247
Opdatering af software	248
Hurtigstart hjælpeprogram	248
Værktøj til at lave brugeropsætningsdisk	249
Macintosh®	250
Status Monitor Widget	250
18 Forklaring af printermeddelelser	255
19 Udskrivning med Web Services on Devices (WSD)	261
Tilføjelse af roller for udskriftstjenester	261

PrinterKonfiguration	262
Installation af en Printerdriver ved hjælp af guiden Tilføj Printer	262
20 Specifikationer	265
Kompatibilitet i forhold til operativsystemer	265
Strømforsyning	265
Mål	266
Hukommelse	266
Sidebeskrivelsessprog (PDL)/emulering, operativsystem og interface	266
MIB-kompatibilitet	266
Omgivelser	267
Kabler	268

Vedligeholdelse af din printer269

21 Vedligeholdelse af din printer	271
Bestemmelse afStatus for Tilbehør	271
Besparelse af tilbehør	271
Lagring af udskrivningsmedia	272
Opbevaring af forbrugsdele	272
Udskiftning af tonerpatroner	273

Fjernelse af tonerpatroner	273
Installation af en tonerpatron	274
Rengøring inden i printeren	276
Rengøring af CTD-sensoren (Color Toner Density)	279
Indstilling af Farveregistreringen	280
Udførsel af Autokorrektion	281
Udskrivning af farveregistreringstabellen	281
Bestemmelse af værdier	282
Indtastning af værdier	283
22 Afhjælpning af papirstop	287
Forebyggelse af Papirstop	287
Identifikation af Stedet for Papirstop	288
Afhjælpning af Papirstop fra forsiden af printeren	289
Afhjælpning af Papirstop fra bagsiden af printeren	290
Afhjælpning af Papirstop fra outputbakke	292

Fejlfinding295

23 Fejlfinding	297
Basale printerproblemer	297
Display-problemer	297
Udskrivningsproblemer	298
Problemer med udskriftskvaliteten	300

Outputtet er for lyst	300
Toneren tværer ud, eller udskriften smitter af/plet på bagsiden 302	
Tilfældige pletter/slørede billeder	303
Alt output er tomt	303
Der er striber på outputtet	304
Pitchedede farveprikker	305
Lodrette blanke dele	305
Marmorering	306
Skyggedannelse	306
Slør	308
Bead-Carry-Out (BCO)	309
Mærke fra printeren	309
Krøllet/skjoldet papir	310
Topmarginerne er ikke korrekte	312
Farveregistreringen er uden for justering	312
Fremstående/ujævnt papir	314
Støj	314
Papirstop	316
Stop ved forkert fremføring	316
Multi-fremføringsstop	317
Andre problemer	318
Kontakt til service	318

Appendiks321

B Appendiks 323

Dell Politik for Teknisk Support 323

Online Tjenester 323

Politik mht. Garanti og Returnering	324
Genanvendelsesinformation	324
Kontakt Dell	324

Inden start

Bemærk, OBS og Forsigtig



BEMÆRK: BEMÆRK angiver vigtig information, som hjælper dig med at gøre bedre brug af din printer.



OBS: OBS angiver enten potentiel skade på hardwaren eller tab af data og informerer dig om, hvordan problemet undgås.



FORSIGTIG: FORSIGTIG angiver potentiel materialeskade, personskade eller død.

Informationen i dette dokument kan ændres uden varsel.

© 2010 Dell Inc. Alle rettigheder forbeholdes.

Alle former for gengivelse af disse materialer uden skriftlig tilladelse fra Dell Inc. er strengt forbudt.

Varemærker, der anvendes i denne tekst: *Dell*, *DELL* logoet er varemærker tilhørende Dell Inc.; *Microsoft*, *Windows*, *Windows Server*, og *Windows Vista* er enten varemærker eller registrerede varemærker tilhørende Microsoft Corporation i USA og/eller andre lande. Wi-Fi er et registreret varemærke tilhørende Wi-Fi Alliance.

XPS (XML Paper Specification): Dette produkt kan omfatte immaterielle rettigheder, der ejes af Microsoft Corporation. De vilkår og betingelser, i henhold til hvilke Microsoft giver licens til sådan immateriel ejendom, kan findes på <http://go.microsoft.com/fwlink/?LinkId=52369>; *DES*: Dette produkt omfatter software, der er udviklet af Eric Young (eay@mincom.oz.au); *AES*: Copyright © 2003, Dr. Brian Gladman, Worcester, Storbritannien. Alle rettigheder forbeholdes. Dette produkt anvender publiceret AES-software, der er stillet til rådighed af Dr. Brian Gladman i henhold til BSD-licensvilkårene; *TIFF (libtiff)*: Copyright © 1988-1997 Sam Leffler og Copyright © 1991-1997 Silicon Graphics, Inc.; *ICC Profile (Little cms)*: Copyright © 1998-2004 Marti Maria.

Andre varemærker og firmanavne kan være anvendt i dette dokument til at referere til enten de firmaer, som har mærkerne, eller til deres produkter. Dell Inc. fraskriver sig enhver ejendomsinteresse i andre varemærker og firmanavne end dets egne.

Printersoftwaren bruger nogle af de koder, der er defineret af Independent JPEG Group.

UNITED STATES GOVERNMENT BEGRÆNSEDE RETTIGHEDER

Denne software og dokumentation leveres med BEGRÆNSEDE RETTIGHEDER. Brug, duplikation eller offentliggørelse af regeringen er underkastet begrænsninger som nedfældet i punkt (c)(1)(ii) i Rights in Technical Data and Computer Software (Rettigheder i teknisk data og computersoftware) bestemmelsen i DFARS 252.227-7013 og er anvendelig i FRA-bestemmelserne: Dell Inc., One Dell Way, Round Rock, Texas, 78682, USA.

September 2010 Rev. A00

Brugervejledning til Dell™ 1350cnw Color Printer

Klik på linkene til venstre for oplysninger om egenskaberne, alternativerne og anvendelsen af din printer. Oplysninger om anden dokumentation, som følger med din printer, finder du under "Søgning efter oplysninger" på side 19.

For bestilling af nye tonerpatroner eller tilbehør fra Dell:

- 1 Dobbeltklik på ikonet på dit skrivebord.



Hvis du ikke kan finde ikonet på dit skrivebord, skal du følge fremgangsmåden nedenfor.

- a Gå til `x:\abc\Dell Printers\Additional Color Software\Reorder`, hvor `x:\abc` er det sted, hvor printersoftwaren er installeret.
 - b Klik på filen **DLRMM.EXE**.
 - c Klik på **Fil** på værktøjslinjen.
 - d Vælg **Send til** fra rullemenuen og klik derefter på **Skrivebord (opret genvej)** på den viste undermenu.
- 2 Besøg Dell printertilbehør webstedet på www.dell.com/supplies eller bestil Dell printertilbehør pr. telefon.

Få den bedste service ved at have din Dell servicetag klar.

For oplysninger om placeringen af dit printers servicetag, se "Ekspres Servicekode og Servicetag" på side 21.

Søgning efter oplysninger



BEMÆRK: USB-kablet og Ethernet-kablet leveres ikke sammen med din printer.

Hvad søger du efter?

- Drivere til min printer
- Min *Brugervejledning*

Find det her

Drivere og Hjælpeprogrammer CD



Drivere og Hjælpeprogrammer CD'en indeholder installationsvideo, dokumentation og drivere til din printer. Du kan anvende CD'en til at installere/geninstallere drivere eller få adgang til din installationsvideo og dokumentation.

Readme-filer kan være inkluderet på din CD for at give dig sidste øjeblikks-opdateringer om tekniske ændringer af din printer eller avanceret teknisk referencemateriale for erfarne brugere eller teknikere.

Hvad søger du efter?

Find det her

- Hvordan jeg anvender min printer

Kort referencevejledning

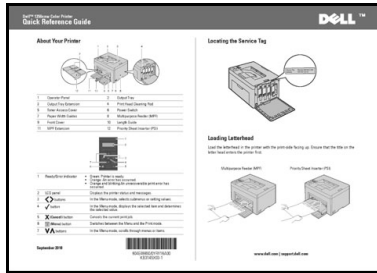

-
- Sikkerhedsinformation
 - Garantioplysninger

Produktinformationsguide

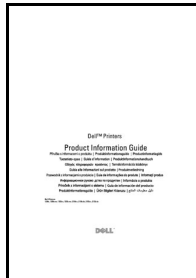

FORSIGTIG: Læs og følg alle sikkerhedsforskrifterne i din *Produktinformationsguide*, inden du sætter printeren op og anvender den.

Hvordan min printer gøres klar til brug

Klargøringsdiagram

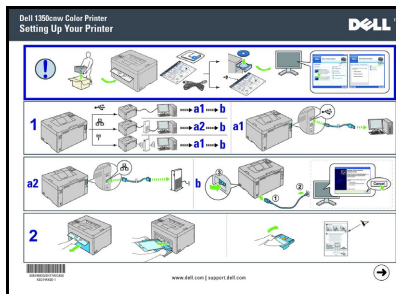

Fejlfinding

"Fejlfinding" på side 297

Hvad søger du efter?**Find det her**

Ekspres Servicekode og
Servicetag

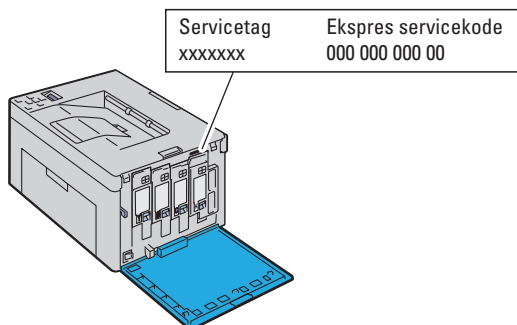

Ekspresservicekoden og servicetag er placeret inde bag printerens sidedør.

-
- Sidste nye drivere til min printer
 - Svar på spørgsmål om teknisk service og support
 - Dokumentation til min printer

Gå til support.dell.com.

support.dell.com yder adskillige online værktøjer, inklusiv:

- Løsninger – Råd og tip om fejlfinding, artikler af teknikere og online-kurser
- Opgraderinger – Opgraderingsoplysninger om komponenter, som f.eks. printerdriver
- Kundeservice – Kontaktoplysninger, oplysninger om bestillingsstatus, garanti og reparationer
- Downloads – Drivere
- Vejledninger – Printerdokumentation og produktspecifikationer

Gå til support.dell.com. Vælg din region, og udfyld de nødvendige oplysninger for at få adgang til hjælpeværktøjer og information.

Produktegenskaber

Dette kapitel beskriver produkttegenskaberne og angiver deres links.

2-sidet (manuel dupleksudskrivning)

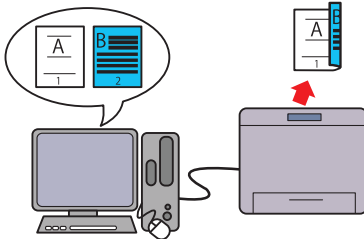

Manuel dupleksudskrivning er at udskrive to eller flere sider på for- og bagsiden af et enkelt ark papir manuelt. Denne funktion gør det muligt at reducere papirforbruget. Yderligere oplysninger finder du under "Manuel dupleksudskrivning (kun Windows-printerdriver)" på side 187.

Prioritetsarkilægger (PSI)

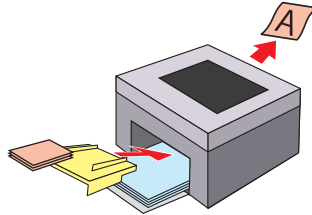

Udskrivningsmedier, der lægges på PSI, gives forrang for dem, der lægges på multifunktionsilæggeren (MPF). Brug af PSI gør det muligt at anvende andre typer eller størrelser udskrivningsmedier med forrang for de almindelige udskrivningsmedier, der er lagt på MPF. Yderligere oplysninger finder du under "Ilægning af udskrivningsmedier i prioritetsarkilæggeren (PSI)" på side 181.

Udskrivning via trådløs forbindelse (trådløs udskrivning)

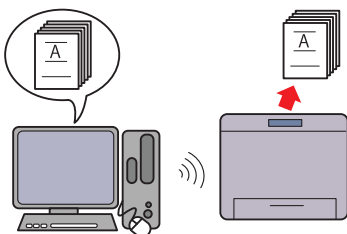

Funktionen Trådløs LAN på din printer gør det muligt at installere printeren alle steder og gør det muligt at udskrive uden en kabelbaseret forbindelse til din computer. Yderligere oplysninger finder du under "Konfiguration af Trådløse indstillinger" på side 70.

Flere op i fanen Layout (N-op udskrivning)

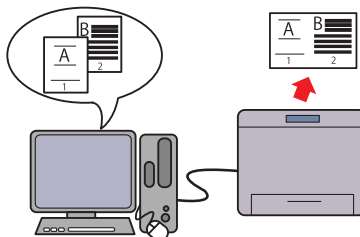

N-op udskrivning gør det muligt at udskrive flere sider på et enkelt ark papir. Denne funktion gør det muligt at reducere papirforbruget. Yderligere oplysninger findes i printerdriverens hjælpefunktion.

Om printeren

Dette kapitel giver et overblik over din Dell™ 1350cnw Color Printer.

Set Forfra

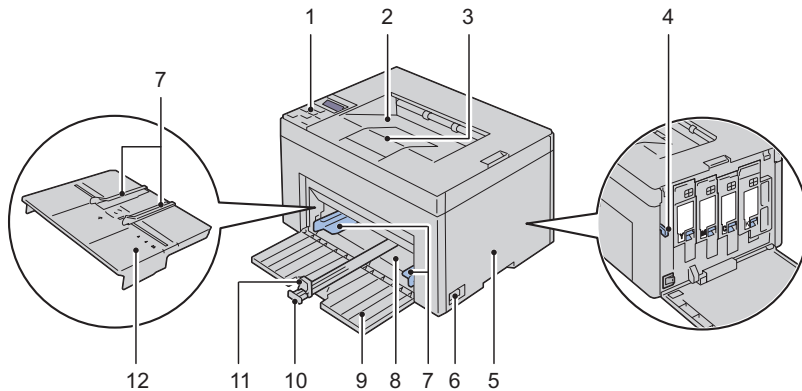

1	Betjeningspanel	2	Outputbakke
3	Outputbakkeforlængelse	4	Rensestang for printhead
5	Adgangsdæksel til toner	6	Tænd-sluk-knap
7	Papirbreddestyr	8	Multifunktionsilægger (MPF)
9	Frontdæksel	10	Længdestyr
11	MPF-forlænger	12	PSI (Priority Sheet Inserter)

Set bagfra

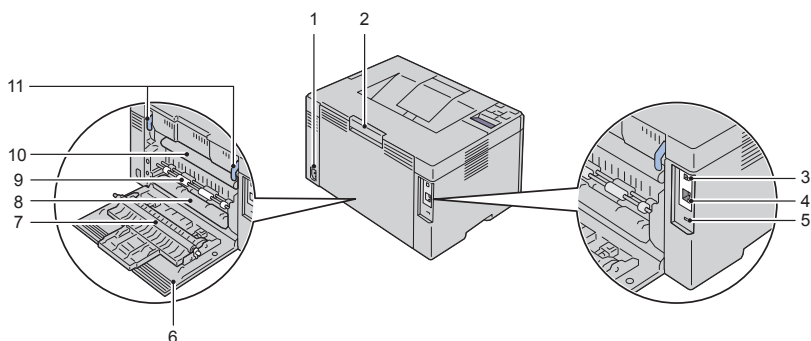

1	Stikkontakt	2	Udløserhåndtag for bagdæksel
3	USB-port	4	Ethernet port
5	Sikkerhedsåbning	6	Set bagfra
7	Overføringsvalse	8	Papirchute
9	Papirtilførselsvalse	10	Overføringsrem
11	Udløser til fuser		

Plads krav

Placer printeren på et sted, hvor der er tilstrækkelig plads for adgang til printerens dæksler og bakker.

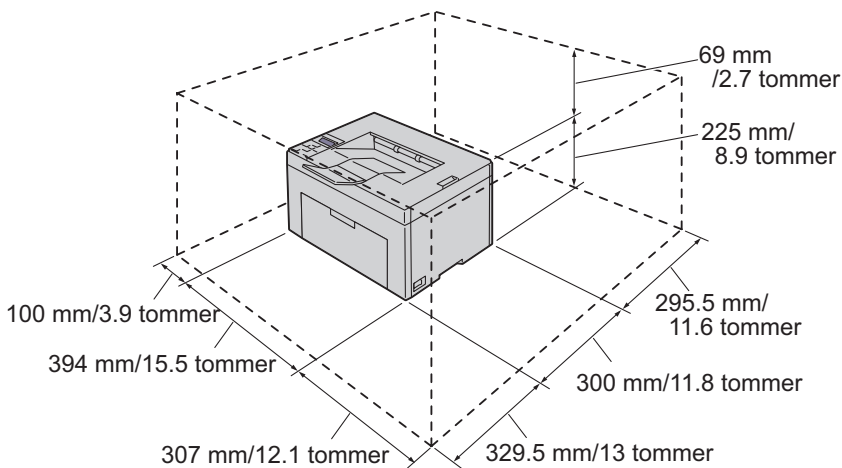

For at forhindre uregelmæssige skærbilleder eller funktionsfejl på din printer, skal du ikke stille printeren i direkte sollys med frontdækslet åbent.

Betjeningspanel



For mere information om betjeningspanelet, se ""Betjeningspanel" på side 191."

Fastlåsning af printeren

Du kan anvende den ekstra Kensington-lås til at beskytte din printer imod tyveri.

Monter Kensington-låsen på sikkerhedsåbningen på din printer.

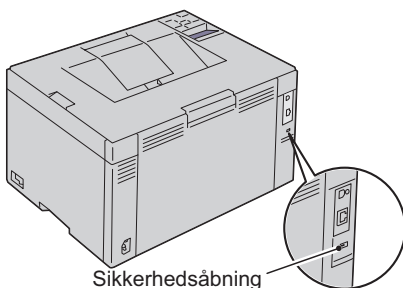

Se i betjeningsinstruktionerne der følger med Kensington-låsen for yderligere oplysninger.

Bestilling af tilbehør

Du kan bestille forbrugsdele fra Dell på Internettet, hvis du anvender en netværkstilsluttet printer. Indtast din printers IP-adresse i din webbrowser, start **Dell Printer Configuration Web Tool**, og klik på **Bestil tilbehør** på: for at bestille toner til printeren.

Du kan også bestille tonerpatroner på følgende måde:

- 1 Klik på **Start** → **Alle programmer** → **Dell-printere** → **Supplerende farvelasersoftware** → **Dell Supplies Management System**.
Dell Supplies Management System vinduet kommer frem.
- 2 Vælg din printer på listen **Vælg Printermodel**.
- 3 Hvis du bestiller fra webbet:
 - a Vælg en webadresse fra **Vælg genbestillings-URL** listen.
 - b Klik på **Besøg Dell-websted** for bestilling af printertilbehør.
Skærmen **Dell 1350cnw Color Printer - Dell Supplies Management System** vises.

- c Indtast Servicetag og klik derefter på **OK**.

Servicetagnummeret er placeret på indersiden af printerens dæksel til tonerpåfyldning.

Dells websted for forbrugsdele vises.

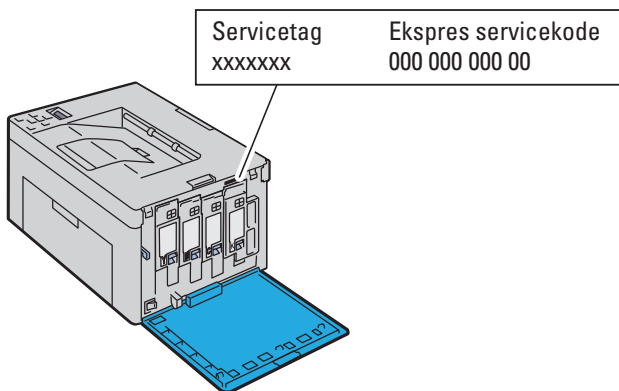

Hvis du bestiller pr. telefon, skal du ringe til det nummer, som vises under **Bestil pr. telefon** sektionen.

Klargøring af printeren (Klargøring af printer)

Tilslutning af printeren

Dit Dell™ 1350cnw Color Printer-forbindelseskabel skal opfylde følgende krav:

Tilslutningstype	Tilslutningsspecifikationer
USB	USB 2.0-kompatibelt
Trådløs	IEEE 802.11b/802.11g/802.11n
Ethernet	10 Base-T/100 Base-TX-kompatibelt

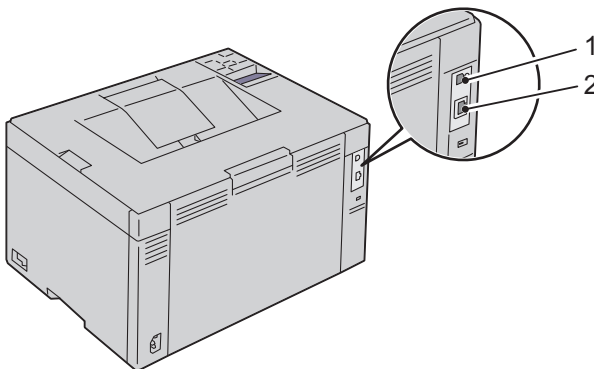

1 USB-port



2 Ethernet port



Tilslutning af Printer til Computer eller Netværk

Direkte Tilslutning

En lokal printer er en printer, der sluttet til din computer ved hjælp af et USB-kabel. Hvis din printer er sluttet til et netværk i stedet for til din computer, skal du springe dette afsnit over og gå til "Netværksforbindelse" på side 35.

USB-kabel

Følgende operativsystemer understøtter USB-forbindelsen:

- Microsoft® Windows® XP
- Microsoft Windows XP 64-bit Edition
- Windows Server® 2003
- Windows Server 2003 x64 Edition
- Windows Server 2008
- Windows Server 2008 64-bit Edition
- Windows Server 2008 R2
- Windows Vista®
- Windows Vista 64-bit Edition
- Windows 7
- Windows 7 64-bit Edition
- Mac OS® X 10.3.9/10.4.11/10.5/10.6

Sådan tilsluttes printeren til en computer:

- 1 Sørg for, at printeren, computeren og alle andre tilsluttede apparater er slukkede og deres ledninger taget ud af stikkene.
- 2 Sæt det mindre USB-stik i USB-porten bag på printeren.

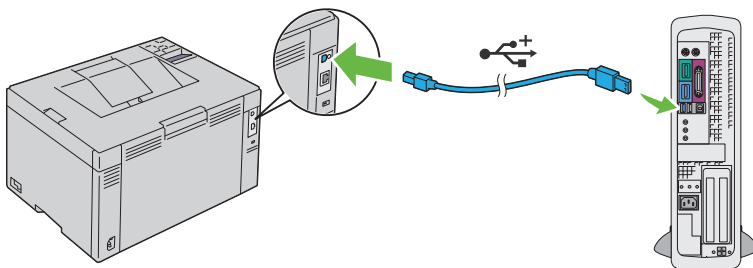

- 3 Sæt den anden ende af kablet i computerens USB-port.

➡ OBS: Tilslut ikke printerens USB-kabel til USB-porten på tastaturet.

Netværksforbindelse

Sådan tilsluttes printeren til et netværk:

- 1 Sørg for, at printeren, computeren og alle andre tilsluttede apparater er slukkede, og deres ledninger er taget ud af stikkene.
- 2 Tilslut Ethernet-kablet.

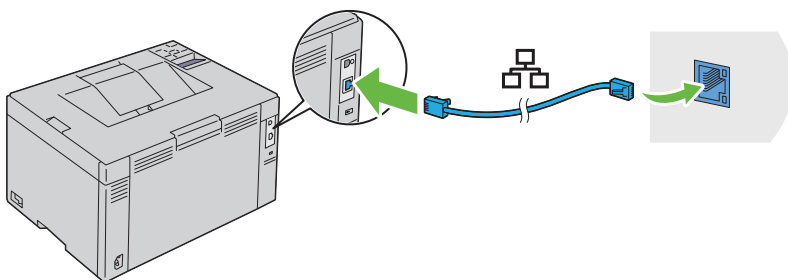

✍ BEMÆRK: Tilslut kun Ethernet-kablet, hvis du har brug for en kabelbaseret forbindelse.

For at tilslutte printeren til netværket skal du tilslutte den ene ende af et Ethernet-kabel til Ethernet-porten på printerens bagside og den anden ende til en LAN-port eller en LAN-hub.

Oplysninger om trådløse forbindelser, se "Konfiguration af Trådløse indstillinger" på side 70.

 **BEMÆRK:** Hvis du anvender USB-forbindelsen og ikke den trådløse forbindelse, skal du deaktivere det trådløse LAN på betjeningspanelet. Yderligere oplysninger finder du under "Netværk" på side 224.

Tænd printeren

 **FORSIGTIG:** Brug ikke forlængerledninger eller stikdåser.

 **FORSIGTIG:** Printeren bør ikke tilsluttes til et UPS-system.

- 1 Sæt netledningen i vægbøsningen på bagsiden af din printer (se "Set bagfra" på side 26).

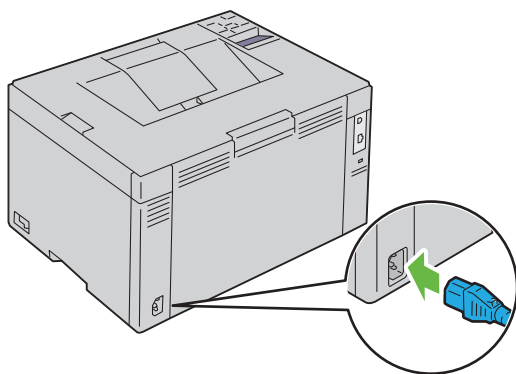

- 2 Slut den anden ende af kablet til en stikkontakt.
- 3 Tænd printeren.

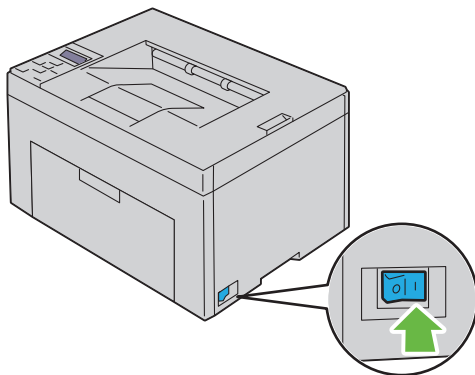

Indstilling af IP-adressen

Tildeling af en IP-adresse (for IPv4-indstilling)

 **BEMÆRK:** Når du tildeler en IP-adresse manuelt i **IPv6-indstilling**, skal du bruge **Dell Printer Configuration Web Tool**. Hvis du vil åbne **Dell Printer Configuration Web Tool**, skal du bruge Link lokal adresse. Du kan finde flere oplysninger om kontrol af link lokal adresse under "Udskrivning og Kontrol af Printerindstillingssiden" på side 42.

En IP-adresse er et unikt nummer, som består af fire afsnit, som er afgrænset med et punktum, og som kan indeholde op til tre cifre i hvert afsnit, fx 111.222.33.44.

Tildeling af en IP-adresse, som allerede er i brug, kan forårsage problemer med netværksydelsen.





 **BEMÆRK:** Tildeling af en IP-adresse anses for at være en avanceret funktion og udføres normalt af en systemadministrator.

 **BEMÆRK:** Afhængigt af adressens klasse kan den tildelte IP-adresses område være forskelligt. For klasse A tildeles f.eks. en IP-adresse i området fra 0.0.0.0 til 127.255.255.255. Kontakt din systemadministrator for yderligere oplysninger om tildeling af IP-adresser.

Du kan tildele en IP-adresse ved hjælp af betjeningspanelet eller Værktøjskassen.

Betjeningspanelet

Se "Betjeningspanel" på side 191 for yderligere oplysninger om brug af dit betjeningspanel.

- 1 Tænd printeren.
Meddelelsen *Klar til Udsk.* vises på LCD-panelet.
- 2 Tryk på knappen  (Menu).
- 3 Tryk på knappen , indtil *Administ.* menu vises, og tryk derefter på knappen .
- 4 Sørg for, at *Netværk* vises, og tryk så på knappen .

- 5 Tryk på knappen **V**, indtil TCP/IP vises, og tryk så på knappen **✓**.
- 6 Tryk på knappen **V**, indtil IPv4 vises, og tryk så på knappen **✓**.
- 7 Sørg for, at Hent IP-adresse vises, og tryk så på knappen **✓**.
- 8 Sørg for, at Panel vises, og tryk herefter på knappen **✓**.
- 9 Tryk på knappen **<** og sørg for, at Hent IP-adresse vises.
- 10 Tryk på knappen **V**, indtil IP-adresse vises, og tryk herefter på knappen **✓**.
Cursoren befinder sig ved det første ciffer i IP-adressen.
- 11 Tryk på knappen **^** eller **V** for at indtaste tallene for IP-adressen.
- 12 Tryk på knappen **>**.
Det næste ciffer vælges.
- 13 Gentag trin 11 og trin 12 for at indtaste alle cifrene i IP-adressen, og tryk derefter på knappen **✓**.
- 14 Tryk på knappen **<** og sørg for, at IP-adresse vises.
- 15 Tryk på knappen **V**, indtil Subnet-maske vises, og tryk herefter på knappen **✓**.
Cursoren befinder sig ved det første ciffer i subnet-masken.
- 16 Tryk på knappen **^** eller **V** for at indtaste tallene for subnet-masken.
- 17 Tryk på knappen **>**.
Det næste ciffer vælges.
- 18 Gentag trin 16 og trin 17 for at indstille subnet-maske og tryk herefter på knappen **✓**.
- 19 Tryk på knappen **<** og sørg for, at Subnet-maske vises.
- 20 Tryk på knappen **V**, indtil Protokolomsætter-adresse vises, og tryk herefter på knappen **✓**.
Cursoren befinder sig ved det første ciffer i protokolomsætter-adressen.
- 21 Tryk på knappen **^** eller **V** for at indtaste tallene for protokolomsætter-adressen.
- 22 Tryk på knappen **>**.
Det næste ciffer vælges.

- 23 Gentag trin 21 og trin 22 for at indstille protokolomsætter-adressen og tryk herefter på knappen ✓.
- 24 Sluk printeren og tænd den igen.

Værktøjskassen



BEMÆRK:



BEMÆRK: Når du bruger IPv6-indstilling til netværksudskrivning, kan du ikke bruge Værktøjskassen til at tildele en IP-adresse.

- 1 Klik på **Start**→ **Alle programmer**→ **Dell Printere**→ **Dell 1350cnw Color Printer**→ **Værktøjskasse**.



BEMÆRK: Dialogboksen **Vælg printer** åbnes i dette trin, når flere printerdrivere er installeret på din computer. I dette tilfælde skal du klikke på navnet **Dell 1350cnw Color Printer** på listen under **Printernavn** og derefter klikke på **OK**.

Værktøjskasse åbnes.

- 2 Klik på **Vedligeholdelse af Printer** fanen.
- 3 Vælg **TCP/IP-indstillinger** fra listen til venstre på siden.
TCP/IP-indstillinger siden vises.
- 4 Vælg indstillingen fra **IP-adresseindstilling**, og indtast derefter værdierne i IP-adresse, Subnet-maske og Protokolomsætter-adresse.
- 5 Tryk derefter på knappen **Anvend nye indstillinger** for at anvende indstillingerne.

IP-adressen tildeles til printeren. Hvis du vil kontrollere indstillingen, skal du åbne webbrowseren på en computer, der er tilsluttet netværket og indtaste IP-adressen på browserens adresselinje. Hvis IP-adressen er konfigureret korrekt, vises **Dell Printer Configuration Web Tool** i browseren.

Du kan tildele IP-adressen til printeren, når du installerer printerdriverne med installeren. Når du anvender **Netværkinstallation**-egenskaben, og **Hent IP-adresse** er sat til **AutoIP** på betjeningspanelmenuen, kan du indstille IP-adressen 0 . 0 . 0 . 0 til den ønskede IP-adresse på printervalgvinduet.

Verificering af IP-indstillingerne

- 1 Udskriv printerindstillinger-siden.
Se "Udskrivning og Kontrol af Printerindstillingssiden" på side 42.
- 2 Se under overskriften **TCP/IP** på siden Printerindstillinger for at sikre, at IP-adressen, subnet-masken og protokolomsætteren er, som du forventede.



Kør pingkommandoen på din computer for at finde ud af, om printeren er aktiv på netværket:

- 1 Gå til MS DOS Prompt.
- 2 Indtast cmd og tryk på OK.
- 3 Indtast ping xx . xx . xx . xx (hvor xx . xx . xx . xx er din printers IP-adresse) i det sorte vindue, der åbnes.
- 4 Svar fra IP-adressen betyder, at printeren er aktiv på netværket.

Udskrivning og Kontrol af Printerindstillingssiden

Udskriv printerindstillingssiden og kontrollér din printers IP-adresse.

Betjeningspanelet

- 1 Tryk på knappen  (Menu).
- 2 Sørg for, at Rapport/Liste vises, og tryk så på knappen .
- 3 Sørg for, at Printerindstillinger vises, og tryk så på knappen .
Printerindstillinger-siden udskrives.
- 4 Bekræft IP-adressen ved siden af **IP-adresse** under **Netværk** på printerindstillinger-siden. Hvis IP-adressen viser andet end 0 . 0 . 0 . 0 (fabriksstandarden) eller 169 . 254 . xx . xx, har printeren fået tildelt en IP-adresse, som er blevet lagret. Gå til "Verificering af IP-indstillingerne" på side 42.

Værktøjskassen



BEMÆRK:

- 1 Klik på Start → Alle programmer → Dell Printere → Dell 1350cnw Color Printer → Værktøjskasse.



BEMÆRK: Vinduet **Vælg printer** vises i dette trin, hvis der er installeret flere printerdrivere på computeren. I dette tilfælde skal du klikke på navnet **Dell 1350cnw Color Printer** på listen under **Printernavn** og derefter klikke på **OK**.

Værktøjskasse åbnes.

2 Klik på fanen **Rapport om printerindstillinger**.

3 Vælg **Rapporter** fra listen til venstre på siden.



Rapporter siden vises.

4 Klik på knappen **Printerindstillinger**.

Printerindstillinger-siden udskrives.

Hvis IP-adressen er 0 . 0 . 0 . 0 (fabriksstandarden) eller 169 . 254 . xx . xx, er der ikke blevet tildelt nogen IP-adresse. Flere oplysninger om tildeling af en IP-adresse til printeren kan findes i "Tildeling af en IP-adresse (for IPv4-indstilling)" på side 39.

Ilægning af papir

-  **BEMÆRK:** For at undgå papirstop må bakken ikke fjernes, imens der udskrives.
-  **BEMÆRK:** Anvend kun laser-udskrivningsmedia. Brug ikke ink jet-papir i printeren.
-  **BEMÆRK:** For oplysninger om udskrivning på konvolutter, se "Ilægning af udskrivningsmedier" på side 173.

Ilægning af udskrivningsmedier i multifunktionsilæggeren (MPF)

- 1 Åbn frontdækslet ved at trække instruktionsarket ud.

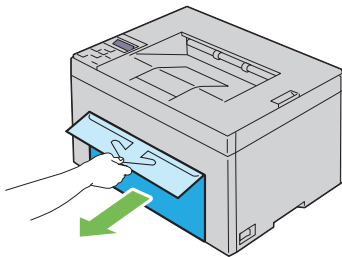

- 2 Træk prioritetsindføreren (PSI) ud.

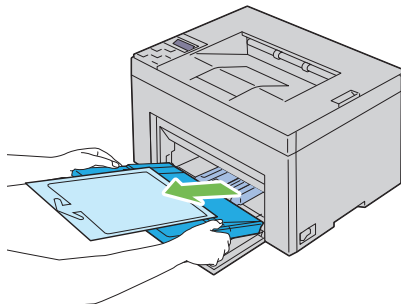

- 3 Fjern instruktionsarket, som er sat på prioritetsindføreren med tape.

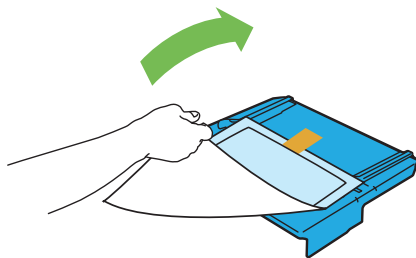

 **BEMÆRK:** Inden du anvender prioritetsindføreren, skal du læse instruktionsarket igennem.

- 4 Træk længdestyret fremad, indtil det stopper.

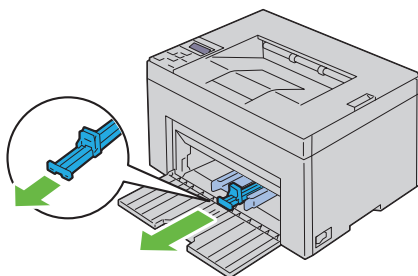

- 5 Træk MPF-forlængelsen fremad, indtil den stopper.

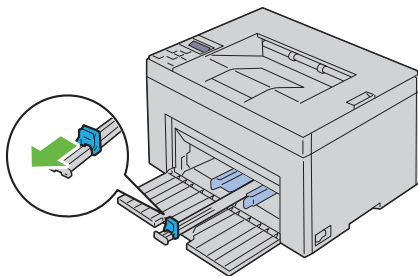

- 6 Indstil papirbreddestyrene til den maksimale bredde.

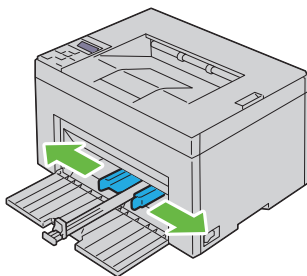

- 7** Bøj arkene frem og tilbage og "luft" dem, inden du lægger udskrivningsmediet i. Ret kanterne på stakken ud på en plan flade.

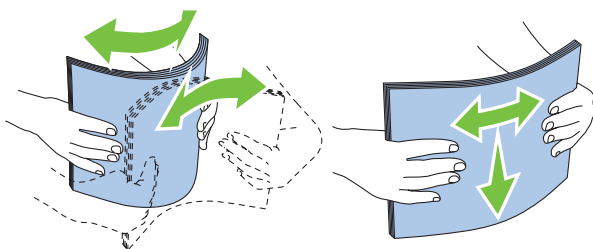

- 8** Ilæg udskrivningsmediet på MPF'en med den øverste kant først og med den anbefalede udskrivningsside opad.

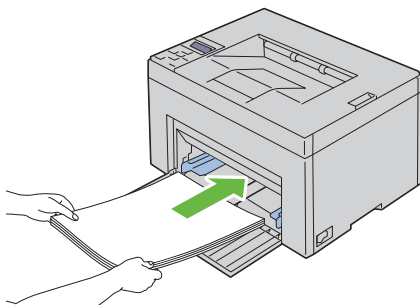

- 9** Indstil begge breddestyrene, så de hviler let ind mod kanten af udskrivningsmediestakken.

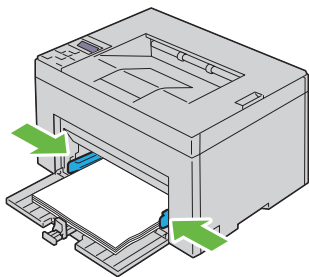

- 10 Skub længdestyret ind mod printeren, indtil det støder mod udskrivningsmediet.

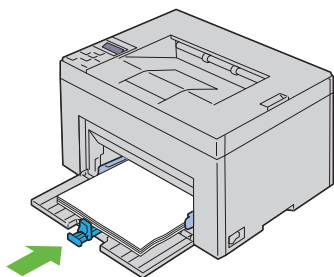

 **BEMÆRK:** Afhængigt af udskrivningsmediets størrelse skubbes længdestyret først bagud, indtil det stopper, hvorefter MPF-forlængelsen justeres, således at det støder mod udskrivningsmediet.

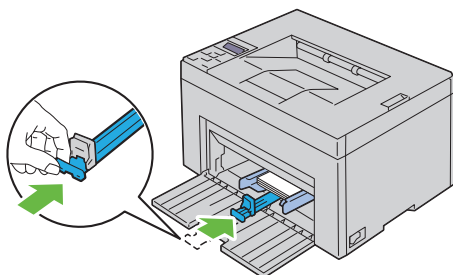

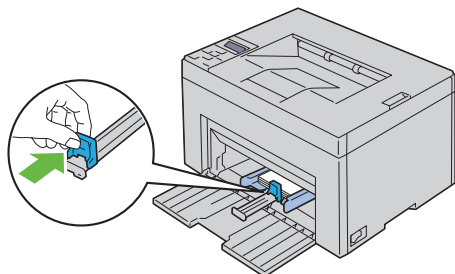

- 11** Sæt prioritetsindføreren på printeren og juster dens placering i forhold til markeringen på papirbakken.

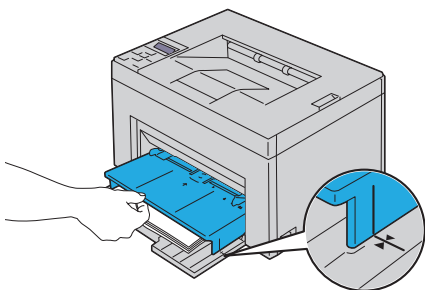
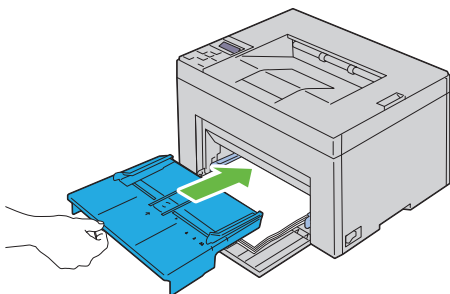

- 12** Væg papirtype i printerdriveren, hvis det ilagte udskrivningsmedie ikke er almindeligt papir. Hvis du lægger brugerdefinerede udskrivningsmedier i MPF'en, skal du angive papirstørrelsesindstillingen ved hjælp af printerdriveren.

Ilægning af udskrivningsmedia i prioritetsindføreren (PSI)

- 1 Åbn frontdækslet.

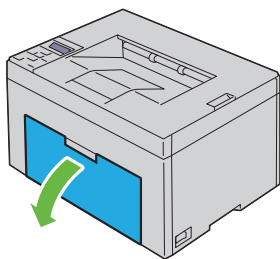

- 2 Skub prioritetsindføreren fremad og juster dens placering i forhold til markeringen på papirbakken.

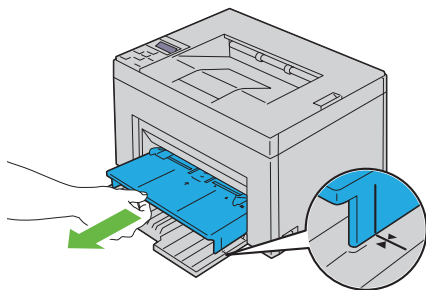

- 3 Bøj arkene frem og tilbage og "luft" dem, inden du lægger udskrivningsmediaen i. Ret kanterne på stakken ud på en plan flade.

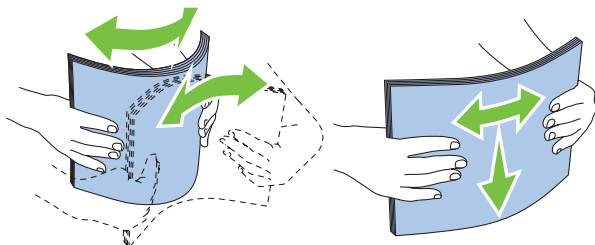

- 4 Ilæg udskrivningsmediet på prioritetsindføreren med den øverste kant først og med den anbefalede udskrivningsside opad.

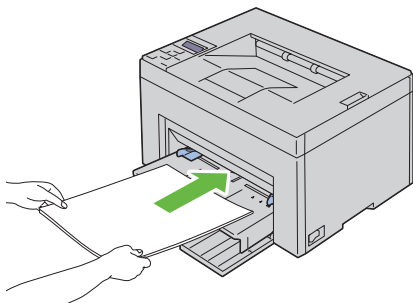

- 5 Indstil begge breddestyrene, så de hviler let ind mod kanten af udskrivningsmediestakken.

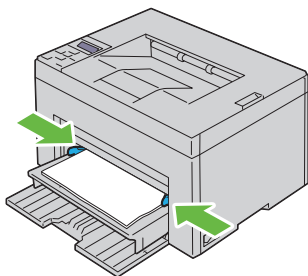

- 6 Vælg papirtype i printerdriveren, hvis det ilagte udskrivningsmedie ikke er almindeligt papir. Hvis du lægger brugerdefinerede udskrivningsmedier i prioritetsindføreren, skal du angive papirstørrelsesindstillingen ved hjælp af printerdriveren.

Installation af printerdrivere på computere med Windows

Identifikation af præ-installationsstatus for printerdrivere (for opsætning af netværksforbindelse)

Inden du installerer printerdriveren på din computer, skal du udskrive printerindstillinger-siden for at kontrollere din printers IP-adresse.

Betjeningspanelet

- 1 Tryk på knappen  (Menu).
- 2 Sørg for, at Rapport/Liste vises, og tryk så på knappen ✓.
- 3 Sørg for, at Printerindstillinger vises, og tryk så på knappen ✓. Printerindstillinger-siden udskrives.
- 4 Find IP-adressen under Netværk (Kabelbaseret/trådløs) på printerindstillinger-siden.

Hvis IP-adressen er 0 . 0 . 0 . 0, skal du vente et par minutter med at løse IP-adressen automatisk og derefter udskrive printerindstillinger-siden igen.

Hvis IP-adressen ikke løses automatisk, skal du se "Tildeling af en IP-adresse (for IPv4-indstilling)" på side 39.

Værktøjskassen



BEMÆRK:

- 1 Klik på Start → Alle programmer → Dell Printere → Dell I350cnw Color Printer → Værktøjskasse.



BEMÆRK: Vinduet **Vælg printer** åbnes, hvis der er installeret flere printerdrivere på din computer. I dette tilfælde skal du klikke på navnet Dell I350cnw Color Printer på listen under **Printernavn**, og derefter klikke på **OK**.

Værktøjskasse åbnes.

- 2 Vælg **TCP/IP-indstillinger** fra listen til venstre på siden.

Siden med **TCP/IP-indstillingerne** vises.

Hvis IP-adressen viser 0 . 0 . 0 . 0 (fabriksstandarden) eller 169 . 254 . xx . xx, er der ikke blevet tildelt nogen IP-adresse. Flere oplysninger om tildeling af en IP-adresse til printeren kan findes i "Tildeling af en IP-adresse (for IPv4-indstilling)" på side 39.

Deaktivering af firewall forud for installation af din printer



BEMÆRK: For Windows XP skal Service Pack 2 eller 3 være installeret.

Hvis du anvender et af nedenstående operativsystemer, skal du deaktivere din firewall forud for installation af Dell printersoftware:

- Windows 7
- Windows Vista
- Windows Server 2008 R2
- Windows Server 2008
- Windows XP

- 1 Klik på **Start** → **Hjælp og Support**.



BEMÆRK: For Windows Server 2008 R2 og Windows 7 operativsystemer: Hvis du bruger **Online Hjælp**, skift til **Offline Hjælp** på **Windows Hjælp og Support** vinduet.

- 2 I Søg-boksen, skriv `firewall` og tryk på **Enter**.

På listen skal du klikke på **Slå Windows Firewall til eller fra** og derefter følge instruktionerne på skærmen.

Aktivér din firewall igen, når installationen af Dell printersoftware er fuldført.

Indsæt **Drivere og Hjælpeprogrammer-cd'en**.

- 1 Sæt *Drivere og hjælpeprogrammer-cd'en* i din computer for at begynde Nem klargøring navigator.

 **BEMÆRK:** Hvis cd'en ikke starter automatisk, klik Start→ Alle programmer (for Windows Vista og Windows 7)→ Tilbehør (for Windows Vista og Windows 7)→ Kør, indtast D:\setup_assist.exe (hvor D er bogstavet for din cd's drev) og klik herefter OK.

Opsættelse af direkte forbindelse

For installation af værtsbaseret printerdriver

- 1 Klik Software Installation.
- 2 Vælg Personlig installation, og klik derefter på Næste.
- 3 Følg instruktionerne på skærmen for at forbinde computeren til printeren med et USB kabel, og tænd derefter for printeren.

Plug and Play installationen starter, og installationssoftwaren fortsætter automatisk til næste side.

 **BEMÆRK:** Hvis installationssoftwaren ikke starter automatisk, skal du fortsætte til den næste side, klik på **Installer**.

- 4 Når vinduet Tillykke! vises, skal du klikke på **Udfør** for at afslutte guiden. Klik om nødvendigt på **Udskriv testside** for at udskrive en testside.

USB udskrivning

En personlig printer er en printer, som er sluttet til din computer eller en printerverver via et USB-kabel. Hvis din printer er sluttet til et netværk og ikke til din computer, se "Opsætning af netværksforbindelse" på side 58.

For installation af XML Papir Specifikation (XPS) printerdriver

 **BEMÆRK:** Overfør og installer XPS printerdriveren på support.dell.com/support

 **BEMÆRK:** XPS driver understøttes af følgende operativsystemer: Windows 7, Windows 7 64-bit Edition, Windows Vista, Windows Vista 64-bit Edition, Windows Server 2008 R2, Windows Server 2008 og Windows Server 2008 64-bit Edition.

Windows Vista eller Windows Vista 64-bit version

- 1 Udpak den overførte zip fil til en placering efter eget ønske.
- 2 Klik på Start→ Kontrolpanel→ Hardware og Lyd→ Printere.
- 3 Klik på Tilføj en printer.

- 4 Klik på **Tilføj en lokal printer**.
 - 5 Vælg porten, brugt til at tilslutte produktet, og klik på **Næste**.
 - 6 Klik på **Har diskette/cd** for at vise dialogboksen **Installer fra diskette/cd**.
 - 7 Klik på **Gennemse**, og vælg derefter den udpakkede mappe i trin 1.
 - 8 Klik på **OK**.
 - 9 Vælg dit printernavn og klik på **Næste**.
 - 10 Hvis du vil ændre printernavnet, indtast printernavnet i feltet **Printernavn**. Hvis du vil bruge printeren som standardprinter, skal du markere afkrydsningsfeltet, der er vist under **Printernavn**. Klik på **Næste**.
Installationen begynder.
Hvis dialog feltet i **Bruger Konto Kontrol** vises, skal du klikke på **Fortsæt**.
-  **BEMÆRK:** Hvis du er en administrator på computeren, skal du klikke på **Fortsæt**; ellers skal du kontakte din administrator for at fortsætte den ønskede handling.
- 11 Når installationen af driveren er afsluttet, kan du klikke på **Udskriv en testside** for at udskrive en testside.
 - 12 Klik på **Udfør**.

Windows Server 2008 eller Windows Server 2008 64-bit version

-  **BEMÆRK:** Du skal logge ind som en administrator.
- 1 Udpak den overførte zip fil til en placering efter eget ønske.
 - 2 Klik på **Start**→ **Kontrolpanel**→ **Hardware og Lyd**→ **Printere**.
 - 3 Klik på **Tilføj en printer**.
 - 4 Klik på **Tilføj en lokal printer**.
 - 5 Vælg porten, brugt til at tilslutte produktet, og klik på **Næste**.
 - 6 Klik på **Har diskette/cd** for at vise dialogboksen **Installer fra diskette/cd**.
 - 7 Klik på **Gennemse**, og vælg derefter den udpakkede mappe i trin 1.
 - 8 Klik på **OK**.
 - 9 Vælg dit printernavn og klik på **Næste**.
 - 10 Hvis du vil ændre printernavnet, indtast printernavnet i feltet **Printernavn**.

Hvis du vil bruge printeren som standardprinter, skal du markere afkrydsningsfeltet **Sæt denne printer som standard**. Klik på **Næste**.

Installationen begynder.

- 11** Hvis du ikke deler din printer, skal du vælge **Del ikke denne printer**. Hvis du deler din printer, skal du vælge **Del denne printer**, så andre i netværket kan finde og bruge den. Klik på **Næste**.
- 12** Når installationen af driveren er afsluttet, kan du klikke på **Udskriv en testside** for at udskrive en testside.
- 13** Klik på **Udfør**.

Windows 7, Windows 7 64-bit version eller Windows Server 2008 R2

- 1** Udpak den overførte zip fil til en placering efter eget ønske.
- 2** Klik på **Start** → **Enheder og Printere**.
- 3** Klik på **Tilføj en printer**.
- 4** Når du bruger Windows Server 2008 R2, skal du klikke på **Tilføj en lokal eller netværksprinter som en administrator**.

Hvis dialog feltet i **Bruger Konto Kontrol** vises, skal du klikke på **Ja**.



BEMÆRK: Hvis du er en administrator på computeren, skal du klikke på **Ja**; ellers skal du kontakte din administrator for at fortsætte den ønskede handling.

- 5** Klik på **Tilføj en lokal printer**.
- 6** Vælg porten, brugt til at tilslutte produktet, og klik på **Næste**.
- 7** Klik på **Har diskette/cd** for at vise dialogboksen **Installer fra diskette/cd**.
- 8** Klik på **Gennemse**, og vælg derefter den udpakkede mappe i trin 1.
- 9** Klik på **OK**.
- 10** Vælg dit printernavn og klik på **Næste**.
- 11** Hvis du vil ændre printernavnet, indtast **printernavn** i feltet til printernavnet og klik derefter på **Næste**.
Installationen begynder.
- 12** Hvis du ikke deler din printer, skal du vælge **Del ikke denne printer**. Hvis du deler din printer, skal du vælge **Del denne printer**, så andre i netværket kan finde og bruge den. Klik på **Næste**.

- 13 Når installationen af driveren er afsluttet, kan du klikke på **Udskriv en testside** for at udskrive en testside. Hvis du vil bruge printeren som standardprinter, skal du markere afkrydsningsfeltet **Sæt denne printer som standard**.
- 14 Klik på **Udfør**.

Opsætning af netværksforbindelse

Opsætning af Netværksprinter På et Lokalt Netværk

For installation af værtsbaseret printerdriver

- 1 Klik **Software Installation**.
- 2 Vælg **Netværksinstallation**, og klik derefter på **Næste**.
- 3 Vælg **Lokal Installation** og klik derefter på **Næste**.
- 4 Vælg den printer, du ønsker at installere fra printerlisten, og klik derefter på **Næste**. Hvis den ønskede printer ikke vises på listen, skal du klikke på **Opfrisk** for at opdatere listen eller klikke på **Tilføj printer** for at føje en printer manuelt til listen. Du kan specificere IP-adressen og portnavnet her.

Hvis du har installeret denne printer på server-computeren, skal du markere afkrydsningsfeltet **Jeg gør denne printer klar på serveren**.



BEMÆRK: Når du anvender AutoIP, vises 0.0.0.0 i installationsprogrammet. Inden du kan fortsætte, skal du indtaste en gyldig IP-adresse.



BEMÆRK: Hvis du anvender et af nedenstående operativsystemer, vises en Windows-sikkerhedsadvarsel:

- Windows Vista
- Windows Vista 64-bit Edition
- Windows Server 2008
- Windows Server 2008 64-bit Edition
- Windows Server 2008 R2 64-bit Edition
- Windows 7
- Windows 7 64-bit Edition

For at fortsætte installationen af en værtsbaseret printerdriver klik **Fjern blokering eller Tillad adgang** (for Windows Server 2008 R2 og Windows 7).

- 5 Angiv printerindstillingerne og klik derefter på **Næste**.
 - a Angiv printernavnet.
 - b Hvis du ønsker, at andre brugere i netværket skal have adgang til denne printer, skal du vælge **Del denne printer med andre computere i netværket** og derefter indtaste et dele-navn, som brugerne nemt kan identificere.
 - c Hvis du ønsker at indstille en printer som standard, skal du afkrydse **Indstil denne printer som standard** afkrydsningsfeltet.
- 6 Vælg den software og dokumentation, du vil installere, og klik derefter på **Næste**. Du kan specificere destinationsmappen for at installere Dell-softwaren og dokumentationen. For at ændre mapperne skal du klikke på **Gennemse**.
- 7 Når vinduet **Tillykke!** vises, skal du klikke på **Udfør** for at afslutte guiden. Klik om nødvendigt på **Udskriv testside** for at udskrive en testside.

For installation af XML Papir Specifikation (XPS) printerdriver



BEMÆRK: Overfør og installer XPS printerdriveren på support.dell.com/support



BEMÆRK: XPS driver understøttes af følgende operativsystemer: Windows 7, Windows 7 64-bit Edition, Windows Vista, Windows Vista 64-bit Edition, Windows Server 2008 R2, Windows Server 2008 og Windows Server 2008 64-bit Edition.

Windows Vista eller Windows Vista 64-bit version

- 1 Udpak den overførte zip fil til en placering efter eget ønske.
- 2 Klik på **Start**→ **Kontrolpanel**→ **Hardware og Lyd**→ **Printere**.
- 3 Klik på **Tilføj en printer**.
- 4 Klik på **Tilføj netværk, trådløst netværk eller Bluetooth printer**.
- 5 Vælg printer eller klik på **Den printer, jeg søger efter, findes ikke på listen**.
- 6 Vælg **Tilføj en printer ved hjælp af TCP/IP-adresse eller værtsnavn** og klik herefter **Næste**.
- 7 Vælg **TCP/IP enhed** fra **Enhedstype**, indtast IP-adressen for **Værtsnavn** eller **IP-adresse** og klik derefter på **Næste**.

Hvis dialogkassen i Bruger Konto Kontrol vises, skal du klikke på **Fortsæt**.



BEMÆRK: Hvis du er en administrator på computeren, skal du klikke på **Fortsæt**; ellers skal du kontakte din administrator for at fortsætte den ønskede handling.

- 8 Klik på **Har diskette/cd** for at åbne dialogkassen **Installer fra disk**.
- 9 Klik på **Gennemse**, vælg derefter den udpakkede mappe i trin 1 og klik **OK**.
- 10 Vælg dit printernavn og klik på **Næste**.
- 11 Hvis du vil ændre printernavnet, indtast printernavnet i feltet **Printernavn** og klik derefter på **Næste**.

Hvis du vil bruge printerens som standardprinter, skal du markere afkrydsningsfeltet **Sæt denne printer som standard**.

Installationen begynder.

Hvis dialog feltet i **Bruger Konto Kontrol** vises, skal du klikke på **Fortsæt**.



BEMÆRK: Hvis du er en administrator på computeren, skal du klikke på **Fortsæt**; ellers skal du kontakte din administrator for at fortsætte den ønskede handling.

- 12 Når installationen af driveren er afsluttet, kan du klikke på **Udskriv en testside** for at udskrive en testside.
- 13 Klik på **Udfør**.

Windows Server 2008 eller Windows Server 2008 64-bit version



BEMÆRK: Du skal logge ind som en administrator.

- 1 Udpak den overførte zip fil til en placering efter eget ønske.
- 2 Klik på **Start**→ **Kontrolpanel**→ **Hardware og Lyd**→ **Printere**.
- 3 Klik på **Tilføj en printer**.
- 4 Klik på **Tilføj netværk, trådløst netværk eller Bluetooth printer**.
- 5 Vælg printer eller klik på **Den printer, jeg søger efter, findes ikke på listen**.

Når du vælger din printer, gå til trin 8.

Når du klikker på **Den printer, jeg søger efter, findes ikke på listen**, gå til trin 6.

- 6 Vælg **Tilføj en printer ved hjælp af TCP/IP-adresse eller værtsnavn** og klik herefter **Næste**.
- 7 Vælg **TCP/IP enhed** fra **Enhedstype**, og indtast IP-adressen for **Værtsnavn** eller **IP-adresse**, og klik derefter på **Næste**.
Hvis dialogkassen i **Bruger Konto Kontrol** vises, skal du klikke på **Fortsæt**.
- 8 Klik på **Har diskette/cd** for at åbne dialogkassen **Installer fra disk**.
- 9 Klik på **Gennemse**, vælg derefter den udpakkede mappe i trin 1 og klik **OK**.
- 10 Vælg dit printernavn og klik på **Næste**.
- 11 Hvis du vil ændre printernavnet, indtast printernavnet i feltet **Printernavn** og klik derefter på **Næste**.
Hvis du vil bruge printeren som standardprinter, skal du markere afkrydsningsfeltet **Sæt denne printer som standard**.
Installationen begynder.
- 12 Hvis du ikke deler din printer, skal du vælge **Del ikke denne printer**. Hvis du deler din printer, skal du vælge **Del denne printer, så andre i netværket kan finde og bruge den**. Klik på **Næste**.
- 13 Når installationen af driveren er afsluttet, kan du klikke på **Udskriv en testside** for at udskrive en testside.
- 14 Klik på **Udfør**.

Windows Server 2008 R2

- 1 Udpak den overførte zip fil til en placering efter eget ønske.
- 2 Klik på **Start** → **Enheder og Printere**.
- 3 Klik på **Tilføj en printer**.
- 4 Klik på **Tilføj netværk, trådløst netværk eller Bluetooth printer**.
- 5 Vælg printer eller klik på **Den printer, jeg søger efter, findes ikke på listen**.



BEMÆRK: Når du klikker på **Den printer, jeg søger efter, findes ikke på listen**, vises et skærmbillede med teksten **Søg efter en printer ved hjælp af navn eller TCP/IP-adresse**. Find din printer på skærmen.

Hvis dialog feltet i **Bruger Konto Kontrol** vises, skal du klikke på **Ja**.



BEMÆRK: Hvis du er en administrator på computeren, skal du klikke på **Ja**; ellers skal du kontakte din administrator for at fortsætte den ønskede handling.

- 6 Klik på **Har diskette/cd** for at vise dialogboksen **Installer fra diskette/cd**.
- 7 Klik på **Gennemse**, vælg derefter den udpakkede mappe i trin 1 og klik **OK**.
- 8 Vælg dit printernavn og klik på **Næste**.
- 9 Hvis du vil ændre printernavnet, indtast printernavnet i feltet **Printernavn** og klik derefter på **Næste**.
- 10 Hvis du ikke deler din printer, skal du vælge **Del ikke denne printer**. Hvis du deler din printer, skal du vælge **Del denne printer**, så andre i netværket kan finde og bruge den.
- 11 Klik på **Næste**.
Installationen begynder.
- 12 Når installationen af driveren er afsluttet, kan du klikke på **Udskriv en testside** for at udskrive en testside. Hvis du vil bruge printerens som standardprinter, skal du markere afkrydsningsfeltet **Sæt denne printer som standard**.
- 13 Klik på **Udfør**.

Windows 7 eller Windows 7 64-bit version

- 1 Udpak den overførte zip fil til en placering efter eget ønske.
- 2 Klik på **Start** → **Enheder og Printere**.
- 3 Klik på **Tilføj en printer**.
- 4 Klik på **Tilføj netværk, trådløst netværk eller Bluetooth printer**.
- 5 Vælg printer eller klik på **Den printer, jeg søger efter, findes ikke på listen**.
Når du vælger din printer, gå til trin 8.
Når du klikker på **Den printer, jeg søger efter, findes ikke på listen**, gå til trin 6.
- 6 Vælg **Tilføj en printer ved hjælp af TCP/IP-adresse eller værtsnavn** og klik herefter **Næste**.

- 7 Vælg **TCP/IP** enhed fra **Enhedstype**, og indtast IP-adressen for **Værtsnavn** eller **IP-adresse**, og klik derefter på **Næste**.

Hvis dialog feltet i **Bruger Konto Kontrol** vises, skal du klikke på **Ja**.

 **BEMÆRK:** Hvis du er en administrator på computeren, skal du klikke på **Ja**; ellers skal du kontakte din administrator for at fortsætte den ønskede handling.

- 8 Klik på **Har diskette/cd** for at åbne dialogkassen **Installer fra disk**.
- 9 Klik på **Gennemse**, vælg derefter den udpakkede mappe i trin 1 og klik **OK**.
- 10 Vælg dit printernavn og klik på **Næste**.
- 11 Hvis du vil ændre printernavnet, indtast printernavnet i feltet **Printernavn** og klik derefter på **Næste**.
Installationen begynder.
- 12 Når installationen af driveren er afsluttet, kan du klikke på **Udskriv en testside** for at udskrive en testside. Hvis du vil bruge printerens som standardprinter, skal du markere afkrydsningsfeltet **Sæt denne printer som standard**.
- 13 Klik på **Udfør**.

 **BEMÆRK:** Du kan indstille **Dell Printer Configuration Web Tool** til at sende dig en e-mail, når printerens behøver tilbehør eller intervention.

For yderligere oplysninger om **E-Mail-alarm**, se "E-mail-alarm" på side 114.

Opsætning af Netværksprinter På et Fjernt Netværk

Inden installationen

Inden du starter fjerninstallation, skal du udføre følgende procedurer.

Tillad udskrivningsspooler at acceptere klienttilslutninger

 **BEMÆRK:** Denne procedure er påkrævet for Windows XP 64-bit Edition, Windows Vista, Windows Vista 64-bit Edition, Windows Server 2003, Windows Server 2003 x64 Edition, Windows Server 2008, Windows Server 2008 64-bit Edition, Windows Server 2008 R2, Windows 7 og Windows 7 64-bit Edition.

For Windows XP 64-bit Edition, Windows Vista, Windows Server 2003 og Windows Server 2008:

- 1 Klik på **Start** → **Alle programmer** (kun Windows Vista) → **Tilbehør** (kun Windows Vista) → **Kør**.
- 2 Indtast `gpedit.msc` og klik på **OK**.
- 3 Klik på **Computerkonfiguration** → **Administrative skabeloner** → **Printere**.
- 4 Højreklik på **Tillad**, at udskriftskøen accepterer klientforbindelser og vælg **Egenskaber**.
- 5 På **Indstilling** fanen, vælg **Aktiveret** og klik derefter på **OK**.
- 6 Start computeren igen.

For Windows Server 2008 R2 og Windows 7:

- 1 Klik på **Start** → **Alle programmer** (kun Windows 7) → **Tilbehør** (kun Windows 7) → **Kør**.
- 2 Indtast `gpedit.msc` og klik på **OK**.
- 3 Klik på **Computerkonfiguration** → **Administrative skabeloner** → **Printere**.
- 4 Højreklik på **Tillad**, at udskriftskøen accepterer klientforbindelser og vælg **Rediger**.
- 5 Vælg **Aktiveret**, og klik derefter på **OK**.
- 6 Start computeren igen.

Del firewallfil og printer



BEMÆRK: Denne procedure er påkrævet for Windows XP, Windows XP 64-bit Edition, Windows Vista, Windows Vista 64-bit Edition, Windows Server 2008, Windows Server 2008 64-bit Edition, Windows Server 2008 R2, Windows 7 og Windows 7 64-bit Edition.

For Windows XP:

- 1 Klik på **Start** → **Kontrolpanel**.
- 2 Vælg **Sikkerhedscenter**.
- 3 Klik på **Windows Firewall**.
- 4 På fanen **Undtagelser** skal du markere afkrydsningsfeltet **Fil- og udskriftsdeling** og derefter klikke på **OK**.

For Windows Vista:

- 1 Klik på **Start** → **Kontrolpanel**.

- 2 Vælg **Sikkerhed**.
- 3 Klik på **Windows Firewall**.
- 4 Klik på **Skift Indstillinger**.
- 5 Klik på **Fortsæt**.
- 6 På fanen **Undtagelser** skal du markere afkrydsningsfeltet **Fil- og udskriftsdeling** og derefter klikke på **OK**.

For Windows Server 2008:

- 1 Klik på **Start** → **Kontrolpanel**.
- 2 Dobbeltklik på **Windows Firewall**.
- 3 Klik på **Skift Indstillinger**.
- 4 På fanen **Undtagelser** skal du markere afkrydsningsfeltet **Fil- og udskriftsdeling** og derefter klikke på **OK**.

For Windows Server 2008 R2 og Windows 7:

- 1 Klik på **Start** → **Kontrolpanel**.
- 2 Vælg **System og Sikkerhed**.
- 3 Klik på **Windows Firewall**.
- 4 Klik på **Tillad**, at et program eller en funktion passerer gennem **Windows Firewall**.
- 5 Hvis afkrydsningsfelterne under **Tilladte programmer og funktioner**: er svage, skal du klikke på **Skift indstillinger**.
- 6 Markér **Fil- og printerdeling** afkrydsningsfeltet. **Hjem/arbejde (privat)** eller **Offentligt** afkrydsningsfelterne bliver automatisk valgt alt efter dine indstillinger.
Hvis dialogboksen **Egenskaber for fil- og printerdeling** vises, skal du klikke på **OK**.
- 7 Klik på **OK**.

Start Remote Registry



BEMÆRK: Denne procedure er påkrævet for Windows Vista, Windows Vista 64-bit version, Windows 7 og Windows 7 64-bit version.

- 1 Klik på **Start** → **Kontrolpanel**.
- 2 Vælg **System og Vedligeholdelse (System og Sikkerhed for Windows 7)**.

- 3 Klik på **Administration**.
- 4 Dobbeltklik på **Tjenester**.
- 5 Klik på **Fortsæt** (kun for Windows Vista).
- 6 Højreklik på **Remote Registry** og vælg **Start**.
- 7 Højreklik på **Remote Registry** og vælg **Egenskaber**.
- 8 Skift Starttype til **Automatisk**, og klik så på **OK**.

Deaktiver Brugerkontokontrol



BEMÆRK: Deaktivering af Brugerkontokontrol kan gøre systemet sårbart over for virusangreb.



BEMÆRK: Denne procedure er påkrævet for Windows Vista, Windows Vista 64-bit Edition, Windows Server 2008, Windows Server 2008 64-bit Edition, Windows Server 2008 R2, Windows 7 og Windows 7 64-bit Edition.

For Windows Vista:

- 1 Klik på **Start** → **Kontrolpanel**.
- 2 Vælg **Brugerkonti og Familiesikkerhed**.
- 3 Klik på **Brugerkonti**.
- 4 Klik på **Slå Brugerkontostyring til eller fra**.
- 5 Klik på **Fortsæt**.
- 6 Fjern markeringen i afkrydsningsfeltet **Brug Brugerkontokontrol for at hjælpe med at beskytte computeren**.
- 7 Start computeren igen.

For Windows Server 2008:

- 1 Klik på **Start** → **Kontrolpanel**.
- 2 Dobbeltklik på **Brugerkonti**.
- 3 Klik på **Slå Brugerkontostyring til eller fra**.
- 4 Klik på **Fortsæt**.
- 5 Fjern markeringen i afkrydsningsfeltet **Brug Brugerkontokontrol for at hjælpe med at beskytte computeren**.
- 6 Klik på **OK**.
- 7 Start computeren igen.

For Windows Server 2008 R2:

- 1 Klik på Start → Kontrolpanel.
- 2 Klik på Brugerkonti.
- 3 Klik på Brugerkonti.
- 4 Klik på Rediger Indstillingerne for Kontrol af Brugerkonti.
- 5 Flyt skyderen ned til bunden og klik derefter på OK.
- 6 Klik på Ja.
- 7 Start computeren igen.

For Windows 7:

- 1 Klik på Start → Kontrolpanel.
- 2 Vælg Brugerkonti og Familiesikkerhed.
- 3 Klik på Brugerkonti.
- 4 Klik på Rediger Indstillingerne for Kontrol af Brugerkonti.
- 5 Flyt skyderen ned til bunden og klik derefter på OK.
- 6 Klik på Ja i dialogboksen Brugerkontokontrol.
- 7 Start computeren igen.

Slå netværksregistrering og fildeling for alle offentligt tilgængelige netværk til



BEMÆRK: Denne procedure er påkrævet, hvis du bruger Windows Vista, Windows Vista 64-bit Edition, Windows Server 2008, Windows Server 2008 64-bit Edition, Windows Server 2008 R2, Windows 7 eller Windows 7 64-bit Edition på server-computeren.

For Windows 7, Windows 7 64-bit Edition og Windows Server 2008 R2

- 1 Klik på Start → Kontrolpanel → Netværk og internet → Netværks- og delingscenter → Skift indstillinger for avanceret deling.
- 2 Klik Slå netværksregistrering til for at din computer kan blive identificeret i netværket, og for at andre computere i netværket kan dele deres filer og mapper med din computer.
- 3 Klik på Gem ændringer.
- 4 Hvis dialogkassen i Bruger Konto Kontrol vises, skal du klikke på Ja.

For Windows Vista, Windows Vista 64-bit Edition, Windows Server 2008 og Windows Server 2008 64-bit Edition:

- 1 Klik på **Start** → **Netværk**.
- 2 Højreklik på **Netværk** og vælg **Egenskaber**.
Vinduet **Netværks- og delingscenter** åbnes.
- 3 Klik på ned-knappen ved siden af hver **Netværksregistrering**.
- 4 Klik **Slå netværksregistrering til** for at din computer kan blive identificeret i netværket, og for at andre computere i netværket kan dele deres filer og mapper med din computer.
- 5 Klik **Anvend**.
- 6 Hvis dialogkassen **Bruger Konto Kontrol** vises, skal du bekræfte den handling, der foreslås, og herefter klikke **Fortsæt**.

Deaktiver enkelt fildeling



BEMÆRK: Denne procedure er påkrævet for Windows XP og Windows XP 64-bit Edition.

- 1 Klik på **Start** → **Kontrolpanel**.
- 2 Vælg **Udseende og Temaer**.
- 3 Vælg **Mappeindstillinger**.
- 4 Fjern markeringen i afkrydsningsfeltet **Brug enkel fildeling (anbefales)** fra fanen **Visog** klik derefter på **OK**.
- 5 Klik på **Start** → **Kontrolpanel**.
- 6 Vælg **Ydelse og Vedligeholdelse**.
- 7 Vælg **Administration**.
- 8 Klik på **Lokal Sikkerhedspolitik**.
- 9 Klik på **Lokale politikker** → **Sikkerhedsindstillinger**.
- 10 Højreklik på **Netværksadgang: Deling- og sikkerhedsmodel for lokale konti** og vælg **Egenskaber**.
- 11 Sørg for at **Klassisk - lokale brugere** godkendes som sig selv er valgt.

Installation af printerdriveren



BEMÆRK: Installation er ikke understøttet på Windows XP Home Edition, Windows Vista Home Basic, Windows Vista Home Premium, Windows Vista x64 Home Basic, Windows Vista x64 Home Premium, Windows 7 Starter, Windows 7 Home Basic, Windows 7 Home Premium, Windows 7 x64 Home Basic og Windows 7 x64 Home Premium.

- 1 Læg cd'en *Drivere* og hjælpeprogrammer, der fulgte med printeren, i computeren. Filen *Nem klargøring-navigator* starter automatisk.
- 2 Klik **Software Installation**.
Vinduet **Installér printerdriver og software** vises.
- 3 Vælg **Netværksinstallation**, og klik derefter på **Næste**.
- 4 Vælg **Fjerninstallation**, og klik derefter på **Næste**.
- 5 Indtast klientcomputerens administratormavn og -kodeord, vælg klienter og servere og klik herefter på **Næste**.



BEMÆRK: Hvis du anvender et af nedenstående operativsystemer, vises en Windows-sikkerhedsadvarsel:

- Windows Vista
- Windows Vista 64-bit Edition
- Windows Server 2008
- Windows Server 2008 64-bit Edition
- Windows Server 2008 R2 64-bit Edition
- Windows 7
- Windows 7 64-bit Edition

For at fortsætte installationen af en værtsbaseret printerdriver klik **Fjern blokering eller Tillad adgang** (for Windows Server 2008 R2 og Windows 7).

- 6 Kontrollér, om den printer, der skal installeres, er med på listen under **Vælg printer** og klik herefter **Næste**.



BEMÆRK: Hvis den printer, der skal installeres, ikke er på listen under **Vælg printer**, kan du prøve følgende procedure:

- Klik på **Opfrisk** for at opdatere oplysningerne.
- Klik på **Tilføj printer** og indtast et portnavn (en alfanumerisk kombination efter eget valg) og en eksisterende IP-adresse for printeren.

- 7 Vælg den pågældende enhed under **Printerkonfiguration** og klik herefter på **Installer**.



BEMÆRK: Når du skifter installationsmappe, skal du klikke på **Input**, indtaste en sti og klikke på **OK** på dialogkassen **Installationsmappe**.

- 8 Klik på **Udfør** for at forlade dette værktøj.

Konfiguration af Trådløse indstillinger

Dette afsnit beskriver, hvordan du konfigurerer trådløse indstillinger gennem Nem klargøring-navigatoren.

Specifikationerne for den trådløse indstillingsfunktion er beskrevet nedenfor:

Menupunkt	Specifikation
Forbindelse	Trådløs
Forbindelsesstandard	IEEE 802.11b/802.11g/802.11n kompliant
Båndbredde	2,4 GHz
Dataoverførselshastighed	IEEE 802.11b tilstand: 11, 5,5, 2, 1 Mbps IEEE 802.11g tilstand: 54, 48, 36, 24, 18, 12, 9, 6 Mbps IEEE 802.11n tilstand: 65 Mbps
Sikkerhed	64 (40-bit nøgle)/ 128 (104-bit nøgle) WEP, WPA-PSK (TKIP, AES), WPA2-PSK (AES) (IEEE 802.1x atterteringsfunktion for WPA 1x ikke-korresponderende)
Wifi Protected Setup (WPS)	Push Button Configuration (PBC), Personal Identification Number (PIN)

Du kan vælge en metode til konfiguration af en trådløs indstilling blandt følgende:

Opsætnings-wizard gennem USB-forbindelse

Avanceret opsætning gennem	Ethernet-forbindelse
	Betjeningspanel
	Dell Printer Configuration Web Tool
	WPS-PIN ^{*1}
	WPS-PBC ^{*2}

- *1 WPS-PIN (Wi-Fi[®] Protected Setup-Personal Identification Number) er en metode til godkendelse og registrering af enheder, der er nødvendig for trådløs konfiguration, ved at indtaste tildelte PIN-koder i printeren og computeren. Indstillingen, der udføres gennem et adgangspunkt, er kun tilgængelig når adgangspunktet for din trådløse router understøtter WPS.
- *2 WPS-PBC (Wi-Fi Protected Setup-Push Button Configuration) er en metode til godkendelse og registrering af enheder, der er nødvendig for trådløs konfiguration, ved at trykke på knappen, der findes på adgangspunktet, via trådløse routere, og derefter udføre en WPS-PBC-indstilling på betjeningspanelet. Denne indstilling er kun tilgængelig når adgangspunktet understøtter WPS.

 **BEMÆRK:** Du kan finde flere oplysninger om, hvordan en trådløs indstilling installeres, under "Brug af Wizard-opsætning til konfiguration af trådløse indstillinger" på side 71 eller "Brug af Avanceret opsætning til konfiguration af trådløse indstillinger" på side 73.

Brug af Wizard-opsætning til konfiguration af trådløse indstillinger

- 1 Læg *Drivere og hjælpeprogrammer-cd*'en, der fulgte med printeren, i computeren. Filen **Nem Klargøring Navigator** starter automatisk.



- 2 Klik på **Vejledt Klargøring**.
- 3 Vælg **Trådløs forbindelse** og klik derefter på **Næste**.
Vinduet til metodevalg åbnes.

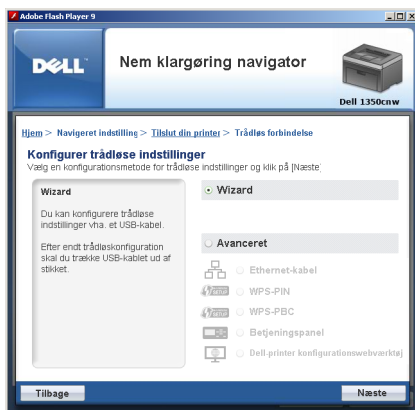

- 4 Sørg for, at **Wizard** er valgt, og klik herefter på **Næste**.
- 5 Følg instruktionerne indtil vinduet **Kontroller opsætning** vises.
- 6 Bekræft, at der ikke vises nogen fejl i betjeningspanelet, og klik **NEJ**.
Hvis du finder fejl, klik på **JA** og følg instruktionerne.
- 7 Klik på **Start installation**.
- 8 Vælg **Lokal installation** og klik derefter på **Næste**.
- 9 Kontrollér, om den printer, der skal installeres, er med på listen under **Vælg printer** og klik herefter **Næste**.
 **BEMÆRK:** Hvis den printer, der skal installeres, ikke er på listen under **Vælg printer**, kan du prøve følgende procedure:
 - Klik på **Opfrisk** for at opdatere oplysningerne.
 - Klik på **Tilføj printer** og indtast herefter printerinformationerne manuelt.
- 10 Vælg den pågældende enhed under **Indtast printerindstillinger** og klik herefter på **Næste**.
- 11 Vælg det softwareprogram, der skal installeres, og klik **Installer**.
Skærmen **Udført!** vises.

- 12 Klik på **Udfør** for at forlade dette værktøj.

Konfigurationen af den trådløse indstilling er fuldført.

Brug af Avanceret opsætning til konfiguration af trådløse indstillinger

For at bruge Avanceret opsætning skal skærmen Konfiguration af trådløs indstilling vises.

Visning af skærmen til konfiguration af trådløs indstilling.

- 1 Læg *Drivere og hjælpeprogrammer*-cd'en, der fulgte med printeren, i computeren. Filen **Nem Klargøring Navigator** starter automatisk.



- 2 Klik på **Vejledt Klargøring**.
- 3 Vælg **Trådløs forbindelse** og klik derefter på **Næste**. Vinduet til metodevalg åbnes.



4 Vælg Avanceret.

Vælg én af følgende forbindelser:

- Ethernet-kabel
- WPS-PIN
- WPS-PBC
- Betjeningspanel
- Dell Printer Configuration Web Tool

Ethernet-kabel

- 1 Vælg **Ethernet-kabel** og klik derefter på **Næste**.
- 2 Følg instruktionerne og klik derefter på **Næste**.
Skærmen **Avanceret konfigurationsværktøj** vises.
- 3 Vælg den printer, der skal konfigureres, på skærmen **Vælg printer** og klik herefter **Næste**.



BEMÆRK: Hvis den printer, der skal konfigureres, ikke er på listen under **Vælg printer**, kan du prøve følgende procedure:

- Klik på **Opfrisk** for at opdatere oplysningerne.
 - Klik på **Indtast IP-adresse** og indtast herefter din printers IP-adresse.
- 4 Indtast SSID.

- 5 Vælg **Type** af trådløst netværk.
- 6 Konfigurer sikkerhedsindstillingerne og klik derefter på **Næste**. Skærmen **IP-adresseindstillinger** vises.

- 7 Vælg **IP-indstilling**, afhængigt af dit netværkssystem.

Når **IPv4** er valgt:

Konfigurer følgende:

- a Vælg **Type**.
- b Indtast følgende oplysninger:
 - Din printers **IP-adresse**
 - **Subnet-maske**
 - **Prot.oms.adr.**

Når **IPv6** er valgt:

Konfigurer følgende:

- a Vælg **Anvend manuel adresse**.
- b Indtast din printers IP-adresse.
- c Indtast dit netværks protokolomsætter-adresse.

Når **Dobbeltstak** (både IPv4 og IPv6) er valgt:

Konfiguration af begge indstillinger (IPv4 og IPv6)

- 8 Klik på **Næste**.
- 9 Sørg for, at den trådløse indstilling vises, og klik **Anvend**. Skærmen **Afslut konfiguration** vises.
- 10 Klik på **Næste**.
- 11 Følg instruktionerne indtil vinduet **Kontroller opsætning** vises og klik herefter **Næste**.
- 12 Bekræft, at der ikke vises nogen fejl i betjeningspanelet, og klik **NEJ** på skærmen **Kontroller opsætning**.



BEMÆRK: Hvis du finder fejl, klik på **JA** og følg instruktionerne.



- 13 Klik på **Start installation**.
- 14 Vælg **Lokal installation** og klik derefter på **Næste**.
- 15 Kontrollér, om den printer, der skal installeres, er med på listen under **Vælg printer** og klik herefter **Næste**.
 -  **BEMÆRK:** Hvis den printer, der skal installeres, ikke er på listen under **Vælg printer**, kan du prøve følgende procedure:
 - Klik på **Opfrisk** for at opdatere oplysningerne.
 - Klik på **Tilføj printer** og indtast herefter printerinformationerne manuelt.
- 16 Konfigurer den pågældende enhed på skærmen **Indtast printerindstillinger** og klik herefter på **Næste**.
- 17 Vælg det softwareprogram, der skal installeres, og klik **Installer**. Skærmen **Udført!** vises.
- 18 Klik på **Udfør** for at forlade dette værktøj. Konfigurationen af den trådløse indstilling er fuldført.

WPS-PIN



BEMÆRK: WPS-PIN (Wi-Fi Protected setup-Personal Identification Number) er en metode til godkendelse og registrering af enheder, der er nødvendig for trådløs konfiguration, ved at indtaste tildelte PIN-koder for en printer og computer. Indstillingen, der udføres gennem et adgangspunkt, er kun tilgængelig når adgangspunktet for din trådløse router understøtter WPS.

- 1 Vælg **WPS-PIN** og klik derefter på **Næste**.
- 2 Følg instruktionerne indtil vinduet **Kontroller opsætning** vises.
- 3 Bekræft, at der ikke vises nogen fejl i betjeningspanelet, og klik **NEJ** på skærmen **Kontroller opsætning**.



BEMÆRK: Hvis du finder fejl, klik på **JA** og følg instruktionerne.

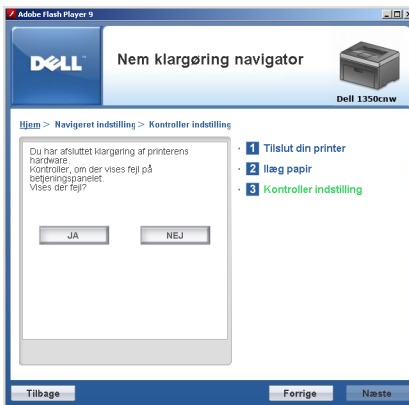

- 4 Vælg **Lokal installation** og klik derefter på **Næste**.
- 5 Kontrollér, om den printer, der skal installeres, er med på listen under **Vælg printer** og klik herefter **Næste**.



BEMÆRK: Hvis den printer, der skal installeres, ikke er på listen under **Vælg printer**, kan du prøve følgende procedure:

- Klik på **Oprfris** for at opdatere oplysningerne.
 - Klik på **Tilføj printer** og indtast herefter printerinformationerne manuelt.
- 6 Konfigurer den pågældende enhed på skærmen **Indtast printerindstillinger** og klik herefter på **Næste**.

- 7 Vælg det softwareprogram, der skal installeres, og klik **Installer**. Skærmen **Udført!** vises.
- 8 Klik på **Udfør** for at forlade dette værktøj. Konfigurationen af den trådløse indstilling er fuldført.

Når **WPS-PIN**-funktionen er succesfuld og printeren genstarter, er den trådløse LAN-forbindelse opsat.

WPS-PBC

 **BEMÆRK:** WPS-PBC (Wi-Fi Protected Setup-Push Button Configuration) er en metode til godkendelse og registrering af enheder, der er nødvendig for trådløs konfiguration, ved at trykke på knappen, der findes på adgangspunktet, via trådløse routere, og derefter udføre en WPS-PBC-indstilling på betjeningspanelet. Denne indstilling er kun tilgængelig når adgangspunktet understøtter WPS.

- 1 Vælg **WPS-PBC** og klik derefter på **Næste**.
- 2 Følg instruktionerne indtil vinduet **Kontroller opsætning** vises.
- 3 Bekræft, at der ikke vises nogen fejl i betjeningspanelet, og klik **NEJ** på skærmen **Kontroller opsætning**.

 **BEMÆRK:** Hvis du finder fejl, klik på **JA** og følg instruktionerne.

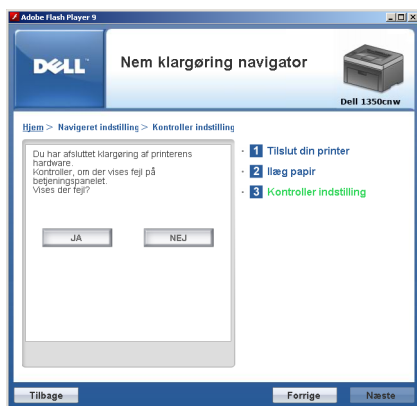

- 4 Vælg **Lokal installation** og klik derefter på **Næste**.

- 5 Kontrollér, om den printer, der skal installeres, er med på listen under **Vælg printer** og klik herefter **Næste**.



BEMÆRK: Hvis den printer, der skal installeres, ikke er på listen under **Vælg printer**, kan du prøve følgende procedure:

- Klik på **Oprisk** for at opdatere oplysningerne.
- Klik på **Tilføj printer** og indtast herefter printerinformationerne manuelt.

- 6 Konfigurer den pågældende enhed på skærmen **Indtast printerindstillinger** og klik herefter på **Næste**.

- 7 Vælg det softwareprogram, der skal installeres, og klik **Installer**. Skærmen **Udført!** vises.

- 8 Klik på **Udfør** for at forlade dette værktøj. Konfigurationen af den trådløse indstilling er fuldført.



BEMÆRK: For **WPS-PBC**-funktionen på det trådløse LAN adgangspunkt, se vejledningen, der fulgte med det trådløse LAN adgangspunkt.

Når **WPS-PBC**-funktionen er succesfuld og printeren genstarter, er den trådløse LAN-forbindelse opsat.

Betjeningspanel

- 1 Vælg **Betjeningspanel** og klik herefter på **Næste**.
- 2 Følg instruktionerne indtil vinduet **Kontroller opsætning** vises.
- 3 Bekræft, at der ikke vises nogen fejl i betjeningspanelet, og klik **NEJ** på skærmen **Kontroller opsætning**.



BEMÆRK: Hvis du finder fejl, klik på **JA** og følg instruktionerne.



- 4 Vælg **Lokal installation** og klik derefter på **Næste**.
- 5 Kontrollér, om den printer, der skal installeres, er med på listen under **Vælg printer** og klik herefter **Næste**.
 -  **BEMÆRK:** Hvis den printer, der skal installeres, ikke er på listen under **Vælg printer**, kan du prøve følgende procedure:
 - Klik på **Opfrisk** for at opdatere oplysningerne.
 - Klik på **Tilføj printer** og indtast herefter printerinformationen manuelt.
- 6 Konfigurer den pågældende enhed på skærmen **Indtast printerindstillinger** og klik herefter på **Næste**.
- 7 Vælg det softwareprogram, der skal installeres, og klik **Installer**. Skærmen **Udført!** vises.
- 8 Klik på **Udfør** for at forlade dette værktøj. Konfigurationen af den trådløse indstilling er fuldført.

Dell Printer Configuration Web Tool

- 1 Vælg **Dell Printer Configuration Web Tool** og klik herefter på **Næste**.
- 2 Følg instruktionerne indtil vinduet **Kontroller opsætning** vises.
- 3 Bekræft, at der ikke vises nogen fejl i betjeningspanelet, og klik **NEJ** på skærmen **Kontroller opsætning**.



BEMÆRK: Hvis du finder fejl, klik på **JA** og følg instruktionerne.

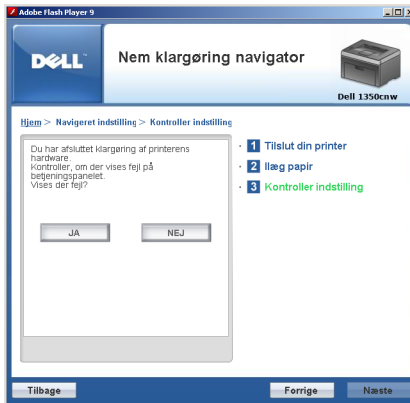

- 4 Vælg **Lokal installation** og klik derefter på **Næste**.
- 5 Kontrollér, om den printer, der skal installeres, er med på listen under **Vælg printer** og klik herefter **Næste**.



BEMÆRK: Hvis den printer, der skal installeres, ikke er på listen under **Vælg printer**, kan du prøve følgende procedure:

- Klik på **Opfrisk** for at opdatere oplysningerne.
 - Klik på **Tilføj printer** og indtast herefter printerinformationerne manuelt.
- 6 Konfigurer den pågældende enhed på skærmen **Indtast printerindstillinger** og klik herefter på **Næste**.
 - 7 Vælg det softwareprogram, der skal installeres, og klik **Installer**.
Skærmen **Udført!** vises.
 - 8 Klik på **Udfør** for at forlade dette værktøj.
Konfigurationen af den trådløse indstilling er fuldført.

Når **Dell Printer Configuration Web Tool**-funktionen er succesfuld og printeren genstarter, er den trådløse LAN-forbindelse opsat.

Opsætning af et nyt trådløst netværksmiljø for din computer (når der skal indstilles trådløs forbindelse med din computer)

For DHCP-netværk:

- 1 Opsætning af din computer for trådløs forbindelse:



BEMÆRK: Du kan ligeledes ændre på de trådløse indstillinger ved hjælp af den trådløs-funktion, som eventuelt er installeret på din computer.

For Windows XP og Windows Server 2003:

- a Vælg Netværksforbindelser i Kontrolpanel.
- b Højreklik på Trådløs netværksforbindelse, og vælg Egenskaber.
- c Vælg fanen Trådløse netværk.
- d Sørg for, at afkrydsningsfeltet for Brug Windows til at konfigurere det trådløse netværk Netværksindstillinger er markeret.



BEMÆRK: Mærk dig de trådløse indstillinger på skærmene **Avanceret** (trin f) og **Egenskaber for trådløst netværk** (trin g). Du får måske brug for dem senere.

- e Klik på knappen Avanceret.
- f Vælg Kun computer-til-computer-netværk (til bestemte formål), og luk dialogboksen Avanceret.
- g Klik på knappen Tilføj for at vise Egenskaber for trådløst netværk.
- h I fanen Tilknytning skal du indtaste følgende oplysninger og herefter klikke på OK.

Netværksnavn (SSID): dell_device

Netværksgodkendelse: Åben

Datakryptering: Deaktiveret

Ad hoc-netværk: Markeret

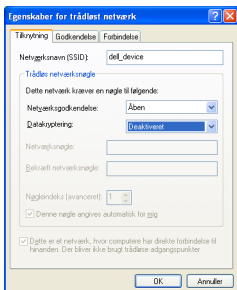

- i Klik på knappen **Flyt op** for at flytte den nyligt tilføjede SSID til listens top.
- j Klik på **OK** for at lukke dialogboksen **Egenskaber**.

For Windows Vista:











- a **Åbn Kontrolpanel.**
- b **Vælg Netværk og Internet.**
- c **Vælg Netværks- og delingscenter.**
- d **Vælg Tilslut til et netværk.**
- e **Vælg dell_device** i de netværksenheder, der står på listen i **Tilslut til et netværk**.
- f **Vælg Tilslut alligevel** i advarselsdialogboksen, der viser, at du bevæger dig ind på et usikkert område.
- g Klik på **Luk** i dialogboksen efter at have bekræftet, at tilslutningen lykkedes.

For Windows Server 2008:

- a **Åbn Kontrolpanel.**
- b **Vælg Netværks- og delingscenter.**
- c **Vælg Tilslut til et netværk.**
- d **Vælg dell_device** i de netværksenheder, der står på listen i **Tilslut til et netværk**.
- e **Vælg Tilslut alligevel** i advarselsdialogboksen, der viser, at du bevæger dig ind på et usikkert område.

- f** Klik på **Luk** i dialogboksen efter at have bekræftet, at tilslutningen lykkedes.

For **Windows Server 2008 R2** og **Windows 7**:

- a** Åbn **Kontrolpanel**.
 - b** Vælg **Netværk og Internet**.
 - c** Vælg **Netværks- og delingscenter**.
 - d** Vælg **Tilslut til et netværk**.
 - e** Vælg **dell_device** fra netværksmenupunkterne i den tilgængelige netværksliste, og klik på **Opret Forbindelse**.
- 2** Kontroller den IP-adresse, der er tildelt af AutoIP på printeren.
- a** Tryk på  (**Menu**) på printerens kontrolpanel.
 - b** Tryk på knappen , indtil **Administr.** menu vises, og tryk herefter på knappen .
 - c** Tryk på knappen , indtil **Netværk** vises, og tryk så på knappen .
 - d** Tryk på knappen , indtil **TCP/IP** vises, og tryk så på knappen .
 - e** Tryk på knappen , indtil **IPv4** vises, og tryk så på knappen .
 - f** Tryk på knappen , indtil **IP-adresse** vises, og tryk så på knappen .
- (Standard IP-adresseinterval: 169.254.xxx.yy)

```
IP-adresse  
169.254.000.041*
```

- 3** Sørg for, at din computers IP-adresse er tildelt af DHCP.

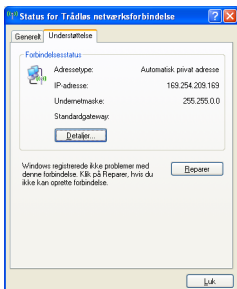

- 4 Angiv printerens IP-adresse i webbrowserens adresselinje. Siden **Dell Printer Configuration Web Tool** vises.

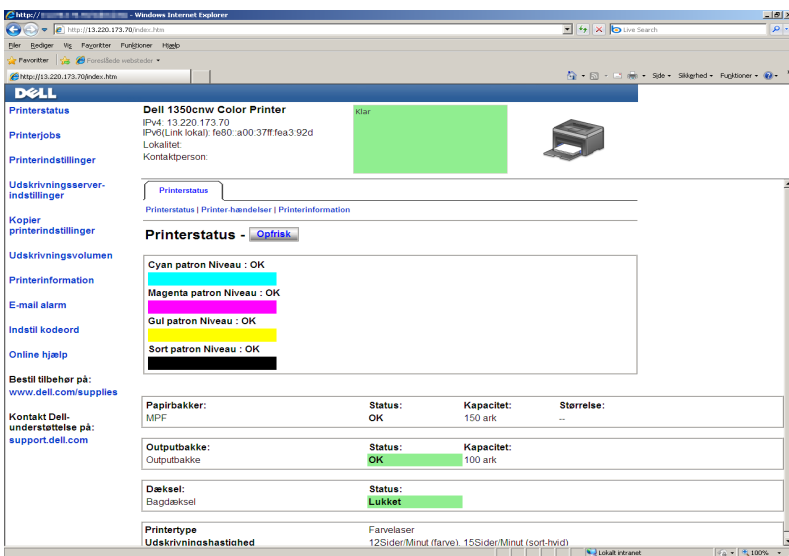

- 5 Opret den trådløse indstilling for printeren på **Dell Printer Configuration Web Tool**.
- 6 Genstart printeren.
- 7 Gendan de trådløse indstillinger på din computer.



BEMÆRK: Hvis din computers operativsystem indbefatter et softwareprogram til trådløs konfiguration, skal du bruge dette til at ændre på de trådløse indstillinger. Du kan også ændre de trådløse indstillinger ved hjælp af det værktøj, der følger med operativsystemet. Se instruktionerne nedenunder.

For Windows XP og Windows Server 2003:

- a Åbn Kontrolpanel.
- b Vælg Netværksforbindelser.
- c Højreklik på **Trådløs netværksforbindelse** og vælg **Egenskaber**.
- d Vælg fanen **Trådløst netværk**.
- e Sørg for, at afkrydsningsfeltet for **Brug Windows til at konfigurere det trådløse netværk** er markeret.
- f Klik på **Avanceret**.
- g Du kan indstille printeren til enten ad hoc- eller infrastruktur-indstilling.

For ad hoc-indstilling:

Vælg **Kun computer-til-computer-netværk (til bestemte formål)**, og luk dialogboksen **Avanceret**.

For infrastruktur-indstilling:

Vælg **Kun computer-til-computer-netværk (til bestemte formål)** og luk dialogkassen **Avanceret**.

- h Klik på **Tilføj** for at få vist **Egenskaber for trådløst netværk**.
- i Angiv den indstilling, som du vil sende til printeren, og klik på **OK**.
- j Klik på **Flyt op** for at flytte indstillingen til listens top.
- k Klik på **OK** for at lukke dialogboksen **Egenskaber**.

For Windows Vista:

- a Åbn Kontrolpanel.
- b Vælg **Netværk og Internet**.
- c Vælg **Netværks- og delingscenter**.
- d Vælg **Tilslut til et netværk**.
- e Vælg netværket og klik på **Opret forbindelse**.

- f Vælg **Tilslut alligevel** i advarselsdialogboksen, der viser, at du bevæger dig ind på et usikkert område.
- g Klik på **Luk** i dialogboksen efter at have bekræftet, at tilslutningen lykkedes.

For Windows Server 2008:

- a Åbn **Kontrolpanel**.
- b Vælg **Netværks- og delingscenter**.
- c Vælg **Tilslut til et netværk**.
- d Vælg netværket og klik på **Opret forbindelse**.
- e Vælg **Tilslut alligevel** i advarselsdialogboksen, der viser, at du bevæger dig ind på et usikkert område.
- f Klik på **Luk** i dialogboksen efter at have bekræftet, at tilslutningen lykkedes.

For Windows Server 2008 R2 og Windows 7:

- a Åbn **Kontrolpanel**.
- b Vælg **Netværk og Internet**.
- c Vælg **Netværks- og delingscenter**.
- d Vælg **Tilslut til et netværk**.
- e Vælg netværket og klik på **Opret forbindelse**.
- f Indtast **Sikkerhedsnøgle**, og klik om nødvendigt på **OK**.

For faste IP-netværk:

- 1 Opsætning af din computer for trådløs forbindelse:



BEMÆRK: Hvis din computers operativsystem indbefatter et softwareprogram til trådløs konfiguration, skal du bruge dette til at ændre på de trådløse indstillinger. Du kan også ændre de trådløse indstillinger ved hjælp af det værktøj, der følger med operativsystemet. Se instruktionerne nedenunder.

For Windows XP og Windows Server 2003:

- a Vælg **Netværksforbindelser** i Kontrolpanelet.
- b Højreklik på **Trådløs netværksforbindelse** og vælg **Egenskaber**.
- c Vælg fanen **Trådløse netværk**.

- d Sørg for, at afkrydsningsfeltet for Brug Windows til at konfigurere det trådløse netværk er markeret.

 **BEMÆRK:** Sørg for at skrive de aktuelle trådløse computerindstillinger i trin d og trin f ned, så du kan gendanne dem senere.

- e Klik på knappen Avanceret.
- f Vælg Kun computer-til-computer-netværk (til bestemte formål), og luk dialogboksen Avanceret.
- g Klik på knappen Tilføj for at få vist egenskaberne for Trådløst netværk.
- h I fanen Tilknytning skal du indtaste følgende oplysninger og herefter klikke på OK.

Netværksnavn (SSID): dell_device

Netværksgodkendelse: Åben

Datakryptering: Deaktiveret

Ad hoc-netværk: Markeret

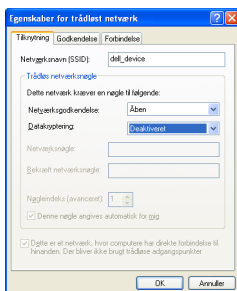

- i Klik på knappen Flyt op for at flytte den nyligt tilføjede SSID til listens top.
- j Klik på OK for at lukke dialogboksen Egenskaber.

For Windows Vista:

- a Åbn Kontrolpanel.
- b Vælg Netværk og Internet.
- c Vælg Netværks- og delingscenter.
- d Vælg Tilslut til et netværk.

- e Vælg `dell_device` i de netværksenheder, der står på listen i **Tilslut til et netværk**.
- f Vælg **Tilslut alligevel** i advarselsdialogboksen, der viser, at du bevæger dig ind på et usikkert område.
- g Klik på **Luk** i dialogboksen efter at have bekræftet, at tilslutningen lykkedes.

For Windows Server 2008:

- a Åbn **Kontrolpanel**.
- b Vælg **Netværks- og delingscenter**.
- c Vælg **Tilslut til et netværk**.
- d Vælg `dell_device` i de netværksenheder, der står på listen i **Tilslut til et netværk**.
- e Vælg **Tilslut alligevel** i advarselsdialogboksen, der viser, at du bevæger dig ind på et usikkert område.
- f Klik på **Luk** i dialogboksen efter at have bekræftet, at tilslutningen lykkedes.

For Windows Server 2008 R2 og Windows 7:

- a Åbn **Kontrolpanel**.
- b Vælg **Netværk og Internet**.
- c Vælg **Netværks- og delingscenter**.
- d Vælg **Tilslut til et netværk**.
- e Vælg `dell_device` fra netværksmenupunkterne i den tilgængelige netværksliste, og klik på **Opret Forbindelse**.

2 Kontroller computerens IP-adresse.

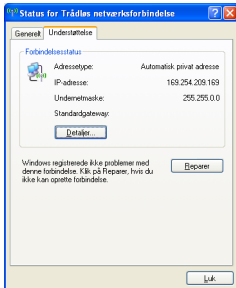

- 3 Indstil printerens IP-adresse.
Se "Tildeling af en IP-adresse (for IPv4-indstilling)" på side 39.
- 4 Angiv printerens IP-adresse i webbrowserens adresselinje.
Siden Dell Printer Configuration Web Tool vises.

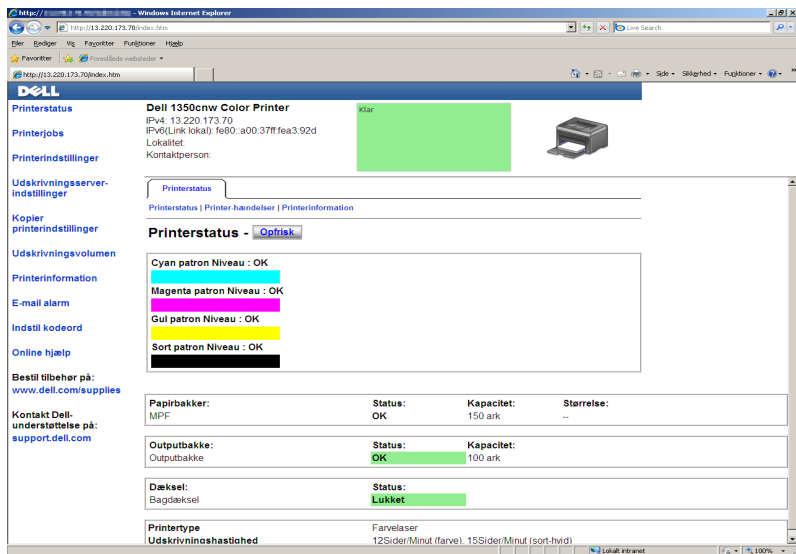

- 5 Ændr de trådløse indstillinger for printeren på Dell Printer Configuration Web Tool.
- 6 Genstart printeren.

7 Gendan de trådløse indstillinger på din computer.



BEMÆRK: Hvis din computers operativsystem indbefatter et softwareprogram til trådløs konfiguration, skal du bruge dette til at ændre på de trådløse indstillinger. Du kan også ændre de trådløse indstillinger ved hjælp af det værktøj, der følger med operativsystemet. Se instruktionerne nedenunder.

For Windows XP og Windows Server 2003:

- a Vælg **Netværksforbindelser** i Kontrolpanelet.
- b Højreklik på **Trådløs netværksforbindelse** og vælg **Egenskaber**.
- c Vælg fanen **Trådløst netværk**.
- d Sørg for, at afkrydsningsfeltet for **Brug Windows til at konfigurere det trådløse netværk** er markeret.
- e Klik på **Avanceret**.
- f Du kan indstille printeren til enten ad hoc- eller infrastruktur-indstilling.

For ad hoc-indstilling:

Vælg **Kun computer-til-computer-netværk** (til bestemte formål), og luk dialogboksen **Avanceret**.

For infrastruktur-indstilling:

Vælg **Kun computer-til-computer-netværk** (til bestemte formål) og luk dialogkassen **Avanceret**.

- g Klik på **Tilføj** for at få vist **Egenskaber for trådløst netværk**.
- h Angiv den indstilling, som du vil sende til printeren, og klik på **OK**.
- i Klik på **Flyt op** for at flytte indstillingen til listens top.
- j Klik på **OK** for at lukke dialogboksen **Egenskaber**.

For Windows Vista:

- a Åbn **Kontrolpanel**.
- b Vælg **Netværk og Internet**.
- c Vælg **Netværks- og delingscenter**.
- d Vælg **Tilslut til et netværk**.
- e Vælg netværket og klik på **Opret forbindelse**.

- f Vælg **Tilslut alligevel** i advarselsdialogboksen, der viser, at du bevæger dig ind på et usikkert område.
- g Klik på **Luk** i dialogboksen efter at have bekræftet, at tilslutningen lykkedes.

For Windows Server 2008:

- a Åbn **Kontrolpanel**.
- b Vælg **Netværks- og delingscenter**.
- c Vælg **Tilslut til et netværk**.
- d Vælg netværket og klik på **Opret forbindelse**.
- e Vælg **Tilslut alligevel** i advarselsdialogboksen, der viser, at du bevæger dig ind på et usikkert område.
- f Klik på **Luk** i dialogboksen efter at have bekræftet, at tilslutningen lykkedes.

For Windows Server 2008 R2 og Windows 7:

- a Åbn **Kontrolpanel**.
- b Vælg **Netværk og Internet**.
- c Vælg **Netværks- og delingscenter**.
- d Vælg **Tilslut til et netværk**.
- e Vælg netværket og klik på **Opret forbindelse**.
- f Indtast **Sikkerhedsnøgle**, og klik om nødvendigt på **OK**.

Klargøring til Delt udskrivning

Du kan dele din nye printer på netværket ved at anvende *Drivere og hjælpeprogrammer-cd*'en, som følger med din printer, eller anvende Windows-metoderne *peg-og-udskriv* eller *peer-to-peer*. Hvis du anvender en af Microsoft®-metoderne, vil du dog ikke have alle funktionerne, som f.eks. statusmonitor og andre printerhjelpeprogrammer, som installeres vha. *Drivere og hjælpeprogrammer-cd*'en.

Hvis du ønsker at bruge printeren i et netværk, skal du dele printeren og installere printerens drivere på alle computere i netværket.



BEMÆRK: Du skal købe et Ethernet-kabel for at dele printeren.

For Windows® XP, Windows XP 64-bit Edition, Windows Server® 2003 og Windows Server 2003 x64 Edition

- 1 Klik på **Start** → **Printere og faxenheder**.
- 2 Højreklik på dette printer-ikon og vælg **Egenskaber**.
- 3 På **Deling** fanen skal du vælge afkrydsningsfeltet **Del denne printer** og derefter skrive et navn i **Sharenavn** tekstfeltet.
- 4 Klik på **Yderligere drivere** og vælg operativsystemerne for alle netværksklienter, som udskriver til denne printer.
- 5 Klik på **OK**.

Hvis filerne ikke forefindes på din computer, vil du blive bedt om at indsætte serveroperativsystem-cd'en.

For Windows Vista® og Windows Vista 64-bit Edition

- 1 Klik på **Start** → **Kontrolpanel** → **Hardware og Lyd** → **Printere**.
- 2 Højreklik på printer-ikonet og vælg **Deling**.
- 3 Klik på **Skift indstillinger for deling** knappen.
- 4 Beskeden "**Windows behøver din tilladelse for at fortsætte**" vises.
- 5 Klik på **Fortsæt** knappen.
- 6 Vælg afkrydsningsfeltet **Del denne printer** og skriv derefter et navn i tekstfeltet **Sharenavn**.
- 7 Vælg **Yderligere drivere** og vælg operativsystemerne for alle netværksklienter, som udskriver til denne printer.
- 8 Klik på **OK**.

For Windows Server 2008 og Windows Server 2008 64-bit Edition

- 1 Klik på **Start** → **Kontrolpanel** → **Printere**.
- 2 Højreklik på printer-ikonet og vælg **Deling**.
- 3 Klik på knappen **Skift indstillinger for deling**, hvis den findes.
- 4 Vælg afkrydsningsfeltet **Del denne printer** og skriv derefter et navn i tekstfeltet **Sharenavn**.
- 5 Klik på **Yderligere drivere** og vælg operativsystemerne for alle netværksklienter, som udskriver til denne printer.

- 6 Klik på **OK**.

For Windows 7, Windows 7 64-bit Edition og Windows Server 2008 R2

- 1 Klik på **Start** → **Enheder og Printere**.
- 2 Højreklik på printer-ikonet, og vælg **Printer egenskaber**.
- 3 Klik på knappen **Skift indstillinger for deling**, hvis den findes, på fanen **Deling**.
- 4 Vælg afkrydsningsfeltet **Del denne printer** og skriv derefter et navn i tekstfeltet **Sharenavn**.
- 5 Klik på **Yderligere drivere** og vælg operativsystemerne for alle netværksklienter, som udskriver til denne printer.
- 6 Klik på **Anvend**, og klik derefter på **OK**.

Bekræftelse af, at printeren er delt:

- Sørg for, at printerobjektet i mappen **Printere, Printere og Faxenheder eller Enheder og Printere** viser, at printeren er delt. Ikonet for deling vises under printerikonet.
- Browse **Netværk eller Netværkssteder**. Find værtsnavnet på serveren og søg efter det delte navn, som du har forsynet printeren med.

Nu da printeren er delt, kan du installere printeren på netværksklienter, som enten anvender peg-og-udskriv- eller peer-to-peer-metoden.

Peg og udskriv

Peg og udskriv er en Microsoft Windows teknologi, som tillader dig at forbinde til en fjernprinter. Denne funktion henter og installerer automatisk printer driveren.

For Windows XP, Windows XP 64-bit Edition, Windows Server 2003 og Windows Server 2003 x64 Edition

- 1 Dobbeltklik på Windows skrivebordet på klient-computeren på **Netværkssteder**.
- 2 Lokaliser værtsnavnet på server-computeren, og dobbeltklik derefter på værtsnavnet.
- 3 Højreklik på den delte printers navn, og klik på **Opret forbindelse**.

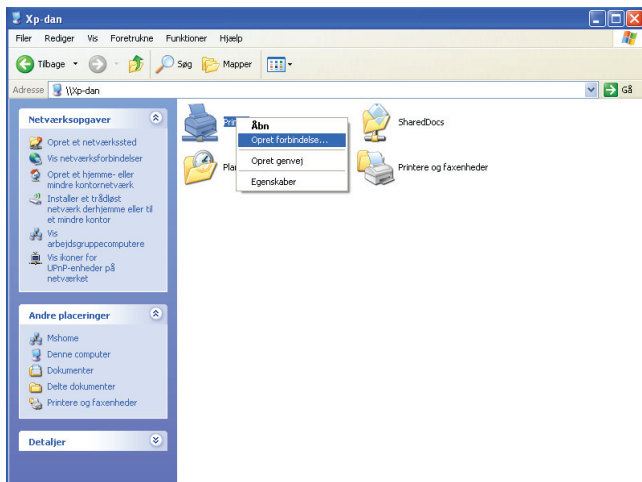

Vent på at driverinformationen skal blive kopieret fra server-computeren til klient-computeren, og på at et nyt printerobjekt skal blive føjet til **Printere og Faxenheder** mappen. Tiden til kopiering varierer, baseret på netværkstrafik.

Luk **Netværkssteder**.

- 4 Udskriv en testside for at verificere installationen.
 - a Klik på **Start** (**Start** for Windows Server 2003 / Windows Server 2003 x64 Edition) → **Indstillinger** (for Windows XP / Windows XP 64-bit Edition) → **Printere og Faxenheder**.
 - b Vælg den printer, som du har installeret.
 - c Klik på **Fil** → **Egenskaber**.
 - d På fanen **Generelt** skal du klikke på **Udskriv Testside**.
Når en testside er udskrevet korrekt, er installationen fuldført.

For Windows Vista og Windows Vista 64-bit Edition

- 1 Klik på **Start** → **Netværk**.
- 2 Find og dobbeltklik på servercomputerens værtsnavn.
- 3 Højreklik på den delte printers navn, og klik på **Opret forbindelse**.

4 Klik på **Installer driver**.

5 Klik på **Fortsæt** i dialogkassen **Bruger Konto Kontrol**.

Vent, indtil driveren er blevet kopieret fra serveren til klientcomputeren. Et nyt printerobjekt føjes til printermappen. Varigheden af denne procedure afhænger af netværkstrafikken.

6 Udskriv en testside for at verificere installationen.

a Klik på **Start** → **Kontrolpanel** → **Hardware og Lyd**.

b Vælg **Printere**.

c Højreklik på den printer, du lige oprettede, og vælg **Egenskaber**.

d På fanen **Generelt** skal du klikke på **Udskriv Testside**.

Når en testside er udskrevet korrekt, er installationen fuldført.

For Windows Server 2008 og Windows Server 2008 64-bit Edition

1 Klik på **Start** → **Netværk**.

2 Lokaliser værtsnavnet på server-computeren, og dobbeltklik derefter på værtsnavnet.

3 Højreklik på den delte printers navn, og klik på **Opret forbindelse**.

4 Klik på **Installer driver**.

5 Vent, indtil driveren er blevet kopieret fra serveren til klientcomputeren. Et nyt printerobjekt vil blive føjet til printermappen. Varigheden af disse aktiviteter afhænger af netværkstrafikken.

6 Udskriv en testside for at verificere installationen.

a Klik på **Start** → **Kontrolpanel**.

b Vælg **Printere**.

c Højreklik på den printer, du lige oprettede, og vælg **Egenskaber**.

d På fanen **Generelt** skal du klikke på **Udskriv Testside**.

Når en testside er udskrevet korrekt, er installationen fuldført.

For Windows 7, Windows 7 64-bit Edition og Windows Server 2008 R2

1 Klik på **Start** → **Netværk** (**Start** → **Netværk** for Windows Server 2008 R2).

2 Lokaliser værtsnavnet på server-computeren, og dobbeltklik derefter på værtsnavnet.

- 3 Højreklik på den delte printers navn, og klik på **Opret forbindelse**.
- 4 Klik på **Installer driver**.
- 5 Vent, indtil driveren er blevet kopieret fra serveren til klientcomputeren. Et nyt printerobjekt vil blive føjet til printermappen. Varigheden af disse aktiviteter afhænger af netværkstrafikken.
- 6 Udskriv en testside for at verificere installationen.
 - a Klik på **Start** → **Enheder og Printere**.
 - b Højreklik på den printer, du lige oprettede, og vælg **Printeregenskaber**.
 - c På fanen **Generelt** skal du klikke på **Udskriv Testside**.Når en testside er udskrevet korrekt, er installationen fuldført.

Peer-til-Peer

Hvis du anvender peer-to-peer metoden, installeres printerdriveren på hver enkelt klientcomputer. Klientcomputerne kan ændre på drivere og håndtere udskriftsjobs.

For Windows XP, Windows XP 64-bit Edition, Windows Server 2003 og Windows Server 2003 x64 Edition

- 1 Klik på **Start** (**Start** for Windows Server 2003 / Windows Server 2003 x64 Edition) → **Indstillinger** (for Windows XP / Windows XP 64-bit Edition) **Printere og Faxenheder**.
- 2 Klik på **Tilføj en printer** for at starte **Tilføj printer** guiden.
- 3 Klik på **Næste**.
- 4 Vælg **En netværksprinter eller en printer, der er sluttet til en anden computer**, og klik på **Næste**. Hvis printeren ikke er på listen, skal du skrive printerens sti i tekstboksen.

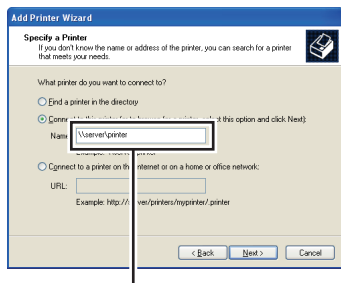

For example: \\<server host name>\<shared printer name>

Server-værtsnavnet er navnet på den server-computer, som identificerer den til netværket. Den delte printers navn er det navn, som er tildelt under server-installationsprocessen.

5 Klik på **Søg efter en printer**, og klik derefter på **Næste**.

Hvis dette er en ny printer, kan du blive bedt om at installere en printerdriver. Hvis ingen systemdriver er til rådighed, specificeres den lokalitet, hvor en driver er til rådighed.

6 Vælg **Ja** hvis du ønsker, at denne printer skal være standardprinteren, og klik derefter på **Næste**.

Hvis du ønsker at bekræfte installationen, skal du klikke på **Ja** for at udskrive en testside.

7 Klik på **Udfør**.

Når en testside er udskrevet korrekt, er installationen fuldført.

For Windows Vista og Windows Vista 64-bit Edition

1 Klik på **Start** → **Kontrolpanel** → **Hardware og Lyd** → **Printere**.

2 Klik på **Tilføj en printer** for at starte guiden **Tilføj printer**.

3 Vælg **Tilføj netværksprinter, trådløs printer eller Bluetooth printer**, og klik derefter på **Næste**. Hvis printeren er på listen, skal du vælge printeren og klikke på **Næste** eller vælge **Den printer, jeg søger efter, findes ikke på listen** og skrive maskinens sti i tekstboksen **Vælg en delt printer efter navn** og klikke på **Næste**.

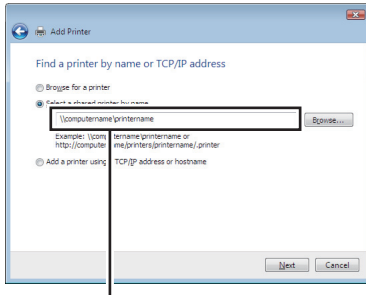

For example: \\<server host name>\<shared printer name>

Server-værtsnavnet er navnet på den server-computer, som identificerer den på netværket. Den delte printers navn er det navn, som er tildelt under server-installationsprocessen.

- 4 Hvis dette er en ny printer, kan du blive bedt om at installere en printerdriver. Hvis ingen systemdriver er til rådighed, specificeres den lokalitet, hvor en driver er til rådighed.
- 5 Vælg **Ja** hvis du ønsker, at denne printer skal være standardprinteren, og klik derefter på **Næste**.
- 6 Hvis du ønsker at bekræfte installationen, skal du klikke på **Udskriv en testside**.
- 7 Klik på **Udfør**.
Når en testside er udskrevet korrekt, er installationen fuldført.

For Windows Server 2008 og Windows Server 2008 64-bit Edition

- 1 Klik på **Start** → **Kontrolpanel** → **Printere**.
- 2 Klik på **Tilføj en printer** for at starte **Tilføj printer** guiden.
- 3 Vælg **Tilføj netværksprinter, trådløs printer eller Bluetooth printer**, og klik derefter på **Næste**. Hvis printeren er på listen, skal du vælge printeren og klikke på **Næste** eller vælge **Den printer, jeg søger efter**, findes ikke på listen og skrive maskinens sti i tekstboksen **Vælg en delt printer efter navn** og klikke på **Næste**.

For eksempel: \\<serverværtsnavn>\<delt printers navn>

Server-værtsnavnet er navnet på den server-computer, som identificerer den på netværket. Den delte printers navn er det navn, som er tildelt under server-installationsprocessen.

- 4 Hvis dette er en ny printer, kan du blive bedt om at installere en printerdriver. Hvis ingen systemdriver er til rådighed, specificeres den lokalitet, hvor en driver er til rådighed.
- 5 Vælg **Ja** hvis du ønsker, at denne printer skal være standardprinter, og klik derefter på **Næste**.
- 6 Hvis du ønsker at bekræfte installationen, skal du klikke på **Udskriv en testside**.
- 7 Klik på **Udfør**.
Når en testside er udskrevet korrekt, er installationen fuldført.

For Windows 7, Windows 7 64-bit Edition og Windows Server 2008 R2

- 1 Klik på **Start** → **Enheder og Printere**.
- 2 Klik på **Tilføj en printer** for at starte **Tilføj printer** guiden.
- 3 Vælg **Tilføj netværksprinter, trådløs printer eller Bluetooth-printer** Hvis printer er på listen, vælg printer og klik på **Næste** eller vælg **Den printer, jeg søger efter, findes ikke på listen**. Klik på **Vælg en delt printer ved navn** og skriv printerens sti i tekstboksen og klik derefter på **Næste**.
For eksempel: \\<serverværtsnavn>\<delt printers navn>
Server-værtsnavnet er navnet på den server-computer, som identificerer den til netværket. Den delte printers navn er det navn, som er tildelt under server-installationsprocessen.
- 4 Hvis dette er en ny printer, kan du blive bedt om at installere en printerdriver. Hvis ingen systemdriver er til rådighed, er du nødt til at specificere stien til disponible drivere.
- 5 Bekræft printernavnet og klik derefter på **Næste**.
- 6 Vælg **Ja** hvis du ønsker, at denne printer skal være standardprinter, og klik derefter på **Næste**.
- 7 Hvis du ønsker at bekræfte installationen, skal du klikke på **Udskriv en testside**.
- 8 Klik på **Udfør**.

Når en testside er udskrevet korrekt, er installationen fuldført.

Installation af printerdrivere på computere, der kører med Macintosh

Installation af driverne og softwaren

- 1 Kør *Drivere og hjælpeprogrammer*-cd'en på Macintosh-computeren.
- 2 Dobbeltklik på ikonet **Dell 1350cnw Installer**, og klik derefter på **Fortsæt**.
- 3 Klik på **Fortsæt** i skærmbilledet **Introduktion**.
- 4 Vælg sprog til softwarelicensaftalen.
- 5 Når du har læst softwarelicensaftalen, skal du klikke på **Fortsæt**.
- 6 Hvis du accepterer betingelserne i softwarelicensaftalen, skal du klikke på **Jeg accepterer** for at fortsætte installationsprocessen.
- 7 Bekræft installationsmappen, og klik derefter på **Fortsæt**.
- 8 Klik på **Installer** for at udføre standardinstallationen.
Hvis du vælger den brugerdefinerede installation, skal du klikke på **Brugerdefiner** og vælge punkterne, som du ønsker at installere og derefter klikke **Installer**.
 - Printerdriver
 - Status Monitor Widget
- 9 Skriv administratorens adgangskode, og klik på **OK**.
- 10 Klik på **Installer** for at fortsætte med installationen.
- 11 Klik på **Luk** for at afslutte installationen.

Tilføjelse af en printer på Mac OS X 10.5 eller en senere version

Når du bruger en USB-forbindelse

- 1 Tænd printeren.

- 2 Tilslut USB-kablet mellem printeren og Macintosh-computeren.
- 3 Åbn **Systemindstillinger**, og klik på **Udskrivning og fax**.
- 4 Klik på plustegnet (+), og klik på **Standard**.
- 5 Vælg printeren, som er tilsluttet via USB, fra listen **Printernavn**.
- 6 **Navn og Udskriv med** angives automatisk.
- 7 Klik på **Tilføj**.

Når du bruger Bonjour

- 1 Tænd printeren.
- 2 Sørg for, at Macintosh-computeren og printeren er forbundet med hinanden.

Hvis du benytter et kabelbaseret netværk, skal du forbinde printeren med netværket ved hjælp af LAN-kablet.

Hvis du benytter et trådløst netværk, skal du sørge for, at trådløs forbindelse er konfigureret korrekt på din Macintosh-computer og printer.
- 3 Åbn **Systemindstillinger**, og klik på **Udskrivning og fax**.
- 4 Klik på plustegnet (+), og klik på **Standard**.
- 5 Vælg printeren, som er tilsluttet via Bonjour, fra listen **Printernavn**.
- 6 **Navn og Udskriv med** angives automatisk.
- 7 Klik på **Tilføj**.

Når du bruger IP-udskrivning

- 1 Tænd printeren.
- 2 Sørg for, at Macintosh-computeren og printeren er forbundet med hinanden.

Hvis du benytter et kabelbaseret netværk, skal du forbinde printeren med netværket ved hjælp af LAN-kablet.

Hvis du benytter et trådløst netværk, skal du sørge for, at trådløs forbindelse er konfigureret korrekt på din Macintosh-computer og printer.
- 3 Åbn **Systemindstillinger**, og klik på **Udskrivning og fax**.
- 4 Klik på plustegnet (+), og klik på **IP**.

- 5 Vælg **Line Printer Daemon - LPD** for **Protokol**.
- 6 Skriv IP-adressen på printeren i området **Adresse**.
- 7 Vælg din printermodel for **Udskriv med**.
 **BEMÆRK:** Når udskrivningen er konfigureret vha. IP-udskrivning, er kønavnet tomt. Det er ikke nødvendigt at angive det.
- 8 Klik på **Tilføj**.

Tilføjelse af en printer på Mac OS X 10.4.11

Når du bruger en USB-forbindelse

- 1 Tænd printeren.
- 2 Tilslut USB-kablet mellem printeren og Macintosh-computeren.
- 3 Start **Printerklargøringshjælpeprogram**.
 **BEMÆRK:** Du finder **Printerklargøringshjælpeprogram** i mappen **Hjælpeprogrammer** i mappen **Programmer**.
- 4 Klik på **Tilføj**.
- 5 Klik på **Standardbrowser** i dialogboksen **Printerbrowser**.
- 6 Vælg printeren, som er tilsluttet via USB, på printerlisten.
- 7 **Navn** og **Udskriv med** angives automatisk.
- 8 Klik på **Tilføj**.

Når du bruger Bonjour

- 1 Tænd printeren.
- 2 Sørg for, at Macintosh-computeren og printeren er forbundet med hinanden.
Hvis du benytter et kabelbaseret netværk, skal du forbinde printeren med netværket ved hjælp af LAN-kablet.
Hvis du benytter et trådløst netværk, skal du sørge for, at trådløs forbindelse er konfigureret korrekt på din Macintosh-computer og printer.
- 3 Start **Printerklargøringshjælpeprogram**.
 **BEMÆRK:** Du finder **Printerklargøringshjælpeprogram** i mappen **Hjælpeprogrammer** i mappen **Programmer**.

- 4 Klik på **Tilføj**.
- 5 Klik på **Standardbrowser** i dialogboksen **Printerbrowser**.
- 6 Vælg printeren, som er tilsluttet via Bonjour, fra listen **Printernavn**.
- 7 Navn og **Udskriv med** angives automatisk.
- 8 Klik på **Tilføj**.

Når du bruger IP-udskrivning

- 1 Tænd printeren.
- 2 Sørg for, at Macintosh-computeren og printeren er forbundet med hinanden.
Hvis du benytter et kabelbaseret netværk, skal du forbinde printeren med netværket ved hjælp af LAN-kablet.
Hvis du benytter et trådløst netværk, skal du sørge for, at trådløs forbindelse er konfigureret korrekt på din Macintosh-computer og printer.

- 3 Start **Printerklargøringshjælpeprogram**.



BEMÆRK: Du finder **Printerklargøringshjælpeprogram** i mappen **Hjælpeprogrammer** i mappen **Programmer**.

- 4 Klik på **Tilføj**.
- 5 Klik på **IP-printer** i dialogboksen **Printerbrowser**.
- 6 Vælg **Line Printer Daemon - LPD for Protokol**.
- 7 Skriv IP-adressen på printeren i området **Adresse**.
- 8 Vælg din printermodel for **Udskriv med**.



BEMÆRK: Når udskrivningen er konfigureret vha. IP-udskrivning, er kønavnet tomt. Det er ikke nødvendigt at angive det.

- 9 Klik på **Tilføj**.

Tilføjelse af en printer på Mac OS X 10.3.9

Når du bruger en USB-forbindelse

- 1 Tænd printeren.
- 2 Slut USB-kablet til printeren og Macintosh computeren.
- 3 Start **Printerklargøringshjælpeprogram**.



BEMÆRK: Du finder **Printerklargøringshjælpeprogram** i mappen **Hjælpeprogrammer** i mappen **Programmer**.

- 4 Klik på **Tilføj**.
- 5 Vælg **USB** i menuen.
- 6 **Printermodel** vælges automatisk.
- 7 Klik på **Tilføj**.

Når du bruger **Rendezvous (Bonjour)**

- 1 Tænd printeren.
- 2 Sørg for, at Macintosh-computeren og printeren er forbundet med hinanden.

Hvis du benytter et kabelbaseret netværk, skal du forbinde printeren med netværket ved hjælp af LAN-kablet.

Hvis du benytter et trådløst netværk, skal du sørge for, at trådløs forbindelse er konfigureret korrekt på din Macintosh-computer og printer.
- 3 Start **Printerklargøringshjælpeprogram**.



BEMÆRK: Du finder **Printerklargøringshjælpeprogram** i mappen **Hjælpeprogrammer** i mappen **Programmer**.

- 4 Klik på **Tilføj** i dialogboksen **Printerliste**.
- 5 Vælg **Rendezvous** i menuen.
- 6 Vælg **Dell** for **Printermodel**, og vælg din printermodel.
- 7 Klik på **Tilføj**.

Når du bruger **IP-udskrivning**

- 1 Tænd printeren.
- 2 Sørg for, at Macintosh-computeren og printeren er forbundet med hinanden.

Hvis du benytter et kabelbaseret netværk, skal du forbinde printeren med netværket ved hjælp af LAN-kablet.

Hvis du benytter et trådløst netværk, skal du sørge for, at trådløs forbindelse er konfigureret korrekt på din Macintosh-computer og printer.
- 3 Start **Printerklargøringshjælpeprogram**.



BEMÆRK: Du finder **Printerklargøringshjælpeprogram** i mappen **Hjælpeprogrammer** i mappen **Programmer**.

- 4 Klik på **Tilføj** i dialogboksen **Printerliste**.
- 5 Vælg **IP-udskrivning** i menuen.
- 6 Vælg **LPD/LPR** for **Printertype**.
- 7 Skriv IP-adressen på printeren i området **Adresse**.
- 8 Vælg **Dell** for **Printermodel**, og vælg din printermodel.



BEMÆRK: Når udskrivningen er konfigureret vha. IP-udskrivning, er kønavnet tomt. Det er ikke nødvendigt at angive det.

- 9 Klik på **Tilføj**.

Sådan bruges printeren

Dell Printer Configuration Web Tool

Oversigt



BEMÆRK: Dette web tool er kun tilgængeligt, når printeren er forbundet til et netværk.

En af funktionerne i Dell™ Printer Configuration Web Tool er E-mail alarm-indstilling, som sender en e-mail til dig eller nøgleoperatøren, når printeren har brug for dele eller indgreb.

Hvis du vil udfylde printerfortegnelsesrapporter, som kræver aktivtagnummer for alle printere i dit område, skal du anvende funktionen **Printerinformation** i Dell Printer Configuration Web Tool. Angiv IP-adressen på hver printer i netværket for at få vist aktivtagnummeret.

The screenshot shows the Dell Printer Configuration Web Tool interface in a Windows Internet Explorer browser window. The page title is "Dell 1350cnw Color Printer" and the status is "klar". The interface includes a navigation menu on the left with options like "Printerstatus", "Printerjobs", "Printerindstillinger", "Udskrivningsserverindstillinger", "Kopier printerindstillinger", "Udskrivningsvolumen", "Adressebog", "Printerinformation", "Bakke-indstillinger", "E-mail alarm", "Indstil kodeord", "Online hjælp", and "Bestil tilbehør på: www.dell.com/supplies". The main content area displays the printer's status, including toner levels (Cyan, Magenta, Gul, Sort) and various components like Forbrugsdele, Papirbakker, Outputbakke, and Dækselet. The status for all components is "OK".

Printerstatus	Status
Cyan tonerpatron Niveau	OK
Magenta tonerpatron Niveau	OK
Gul tonerpatron Niveau	OK
Sort tonerpatron Niveau	OK

Forbrugsdele	Status
PhD-enhed	OK

Papirbakker	Status	Kapacitet	Størrelse
SSF (Single Sheet Feeder)	Tilføj papir	1 ark	--
Bakke 1	OK	250 ark	A4 (210 x 297 mm)

Outputbakke	Status	Kapacitet
Midterste udfaldsbakke	OK	150 ark

Dækselet	Status
Frontdækselet	OK

Funktionen **Dell Printer Configuration Web Tool** giver dig også mulighed for at ændre printerindstillingerne og holde regnskab med udskrivningstendenserne. Hvis du er netværksadministrator, kan du kopiere printerindstillingerne til en af printerne eller alle printerne på netværket ved hjælp af din webbrowser.

For at starte **Dell Printer Configuration Web Tool** skal du angive din printers IP-adresse i din webbrowser.

Hvis du ikke kender din printers IP-adresse, skal du udskrive printerindstillinger-siden eller få vist **TCP/IP-indstillinger**-siden, som indeholder IP-adressen.

Betjeningspanelet

- 1 Tryk på knappen  (Menu).
- 2 Sørg for, at Rapport/Liste vises, og tryk så på knappen ✓.
- 3 Sørg for, at Printerindstillinger vises, og tryk så på knappen ✓. Printerindstillinger-siden udskrives.
- 4 Bekræft IP-adressen ved siden af IP-adresse under Netværk på printerindstillinger-siden.

Hvis IP-adressen er 0 . 0 . 0 . 0, skal du vente et par minutter med at løse IP-adressen automatisk, og derefter udskrive printerindstillinger-siden igen.

Hvis IP-adressen ikke løses automatisk, skal du se "Tildeling af en IP-adresse (for IPv4-indstilling)" på side 39.

Værktøjskassen



BEMÆRK: Når printeren er sluttet til den lokale USB-port, kan siden **TCP/IP-indstillinger** ikke vises.



BEMÆRK:

- 1 Klik på Start → Alle programmer → Dell Printere → Dell 1350cnw Color Printer → Værktøjskasse.



BEMÆRK: Vinduet **Vælg printer** vises, hvis der installeret flere printerdrivere på din computer. I dette tilfælde skal du klikke på navnet Dell 1350cnw Color Printer på listen under **Printernavn**, og derefter klikke på **OK**.

Værktøjskasse åbnes.

- 2 Klik på **Rapport om printerindstillinger**-fanen.
- 3 Vælg **TCP/IP-indstillinger** fra listen til venstre på siden.

TCP/IP-indstillinger siden vises.

Hvis IP-adressen viser 0 . 0 . 0 . 0 (fabriksstandarden) eller 169 . 254 . xx . xx, er der ikke blevet tildelt nogen IP-adresse. Flere oplysninger om tildeling af en IP-adresse til printeren kan findes i "Tildeling af en IP-adresse (for IPv4-indstilling)" på side 39.

Brug af Dell Printer Configuration Web Tool

Brug af Dell Printer Configuration Web Tool til:

Printerstatus

Brug menuen **Printerstatus** til at få feedback på printerens status. Når en tonerpatron er ved at være opbrugt, skal du klikke på bestil tilbehør-linket på den første skærm for at bestille ekstra tonerpatroner.

Printerjobs

Brug menuen **Printerjobs** til at indeholde information om siderne **Jobliste** og **Fuldførte jobs**.

Disse sider viser detaljer om status angående hver protokol eller job.

Printerindstillinger

Brug menuen **Printerindstillinger** til at ændre printerindstillinger og vise indstillinger i betjeningspanelet via fjernbetjening.

Udskrivningsserver-indstillinger

Brug menuen **Udskrivningsserver-indstillinger** til at indstille typen af printerinterface og de nødvendige betingelser for kommunikationer.

Kopier printerindstillinger

Brug menuen **Kopier printerindstillinger** til at kopiere printerens indstillinger over på en anden printer eller printere på netværket ved at skrive hver enkelt printers IP-adresse.



BEMÆRK: Du skal logge på som administrator for at anvende denne egenskab.

Udskrivningsvolumen

Brug **Udskrivningsvolumen** til at kontrollere antal udskrevne sider for hver papirstørrelse.

Printerinformation

Brug menuen **Printerinformation** til at vise information om din printer.

E-mail-alarm

Brug menuen **E-mail alarm** til at modtage en e-mail, når printeren har brug for tilbehør eller indgreb. Skriv dit navn eller tastoperatørens navn i den e-mail-listeboks, som skal underrettes.

Indstil kodeord

Brug menuen **Indstil kodeord** til at låse **Dell Printer Configuration Web Tool** med en adgangskode, så andre brugere ikke uforvarende ændrer de printerindstillinger, du har valgt.



BEMÆRK: Du skal logge på som administrator for at anvende denne egenskab.

Online hjælp

Klik på **Onlinehjælp** for at besøge Dell-supportwebstedet.

Bestil tilbehør på:

www.dell.com/supplies

Kontakt Dell-support på:

support.dell.com

Klargøring af Dell Printer Configuration Web Tool

Sørg for at aktivere JavaScript i din browser inden du anvender **Dell Printer Configuration Web Tool**.

Det anbefales, at du konfigurerer din webbrowsers omgivelsesindstillinger, inden du begynder at anvende **Dell Printer Configuration Web Tool**.



BEMÆRK: Dell Printer Configuration Web Tool-siderne kan være ulæselige, hvis der anvendes et andet sprog end dét, som din browser anvender.

Opsætning fra din webbrowser

Det anbefales, at du konfigurerer både din webbrowsers omgivelsesindstillinger og betjeningspanelet, inden du begynder at anvende Dell Printer Configuration Web Tool.

For Internet Explorer® 6.0, Internet Explorer 7.0, Internet Explorer 8.0

Indstilling af displaysproget

- 1 Vælg Internetindstillinger fra **Funktioner** på menulinjen.
- 2 Vælg **Sprog** på fanen **Generelt**.
- 3 Angiv displaysproget i prioriteret rækkefølge i listen **Sprog**.

For eksempel:

- Italiensk (Italien) [it-IT]
- Spansk (traditionelt) [es-ES tradnl]
- Tysk (Tyskland) [de-DE]
- Fransk (Frankrig) [fr-FR]
- Engelsk (USA) [en-us]
- Dansk [da-DK]
- Nederlandsnk (Holland) [nl-NL]
- Norsk (Bokmål) [no]
- Svensk [sv-SE]

Indstilling af printerens IP-adresse til ikke proxy

- 1 Vælg Internetindstillinger fra menuen **Funktioner**.
- 2 Klik på LAN-indstillinger i **Indstillinger for lokalnetværk (LAN)** under fanen **Forbindelser**.
- 3 Du kan konfigurere LAN-indstillingerne på en af følgende måder:
 - Fjern markeringen fra afkrydsningsfeltet **Brug en proxyserver til LAN** under **Proxyserver**.
 - Klik på **Avanceret**, og indtast derefter printerens IP-adresse i feltet **Brug ikke proxyserveren til adresser, der begynder med** under **Undtagelser**.

Når du har indstillet sprog og proxy, indtaster du `<http://nnn.nnn.nnn.nnn/>` (din printers IP-adresse) i URL-feltet i din browser for at aktivere **Dell Printer Configuration Web Tool**.

For Firefox 2.0 eller nyere

Indstilling af displaysproget

- 1** Vælg **Indstillinger** fra menuen **Funktioner**.
- 2** Klik på **Avanceret**.
- 3** Når du bruger Firefox 2.0, klik på **Vælg** i fanen **Generelt**. Når du bruger Firefox 3.0, klik på **Vælg** i fanen **Indhold**.
- 4** Specificer displaysproget i præference-rækkefølge i listen **Sprog i prioriteret rækkefølge**.

For eksempel:

- **Engelsk [en]** eller **Engelsk/USA [en-us]**
- **Italiensk [it]**
- **Spansk [es]**
- **Tysk [de]**
- **Fransk [fr]**
- **Hollandsk [nl]**
- **Norsk [no]**
- **Svensk [sv]**
- **Dansk [da]**

Indstilling af printerens IP-adresse til ikke proxy

- 1** Vælg **Indstillinger** fra menuen **Funktioner**.
- 2** Klik på fanen **Avanceret**.
- 3** Klik på **Netværk** i dialogboksen **Indstillinger**.
- 4** Klik på **Forbindelse** → **Indstillinger**.
- 5** Når du bruger Firefox 2.0, gør et af følgende:
 - Markér afkrydsningsfeltet **Direkte forbindelse til internettet**.

- Markér afkrydsningsfeltet **Auto-detekter proxyindstillinger for dette netværk**.
- Markér afkrydsningsfeltet **Manuel proxykonfiguration**, og indtast så printerens IP-adresse i redigeringsboksen **Ingen proxy for**.
- Markér afkrydsningsfeltet **Automatisk proxykonfigurations-URL**.

Når du bruger Firefox 3.0, gør et af følgende:

- Markér afkrydsningsfeltet **Ingen proxy** hvis du ikke vil bruge en proxy.
- Markér afkrydsningsfeltet **Auto-detekter proxyindstillinger for dette netværk**.
- Markér afkrydsningsfeltet **Manuel proxykonfiguration**, og indtast derefter et værtsnavn og et portnummer, hvis du har en liste med en eller flere proxyservere. Hvis du har en IP-adresse, der ikke anvender en proxy, skal du angive printerens IP-adresse i redigeringsfeltet **Ingen proxy for**.
- Markér afkrydsningsfeltet **Automatisk proxykonfigurations-URL**.

Når du har indstillet sprog og proxy, indtaster du `<http://nnn.nnn.nnn.nnn/>` (din printers IP-adresse) i URL-feltet i din browser for at aktivere **Dell Printer Configuration Web Tool**.

Opsætning fra betjeningspanel

Du kan kun starte **Dell Printer Configuration Web Tool** når EWS er indstillet til **Tillad** (standard fabriksindstilling) på betjeningspanelet. Bekræft indstillingen i betjeningspanelet, hvis du ikke kan starte **Dell Printer Configuration Web Tool**. Yderligere oplysninger finder du under "Forklaring af Printermenuerne" på side 223.

Sidevisningsformat

Sidens layout er opdelt i tre sektioner.

Topramme

Toprammen er placeret øverst på alle siderne. Når **Dell Printer Configuration Web Tool** er aktiveret, vises den aktuelle status og specifikationer for printerens i toprammen på hver side.

De følgende punkter vises i toprammen.

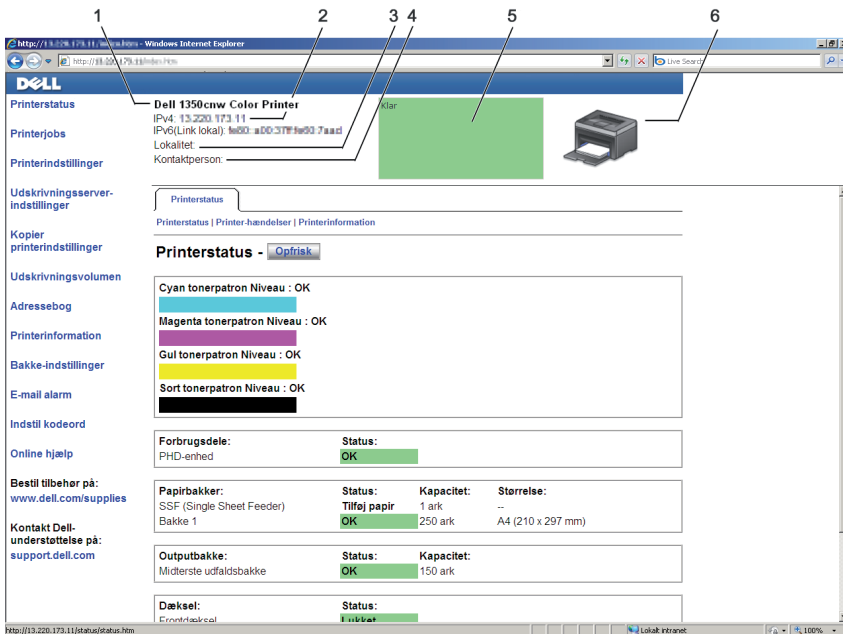

1	Dell 1350cnw Color Printer	Viser navnet på printeren.
2	IP-adresse	Viser din printers IP-adresse.
3	Lokalitet	Viser placeringen af printeren. Lokaliteten kan ændres i Grundlæggende information på siden Udskrivningsserver-indstillinger .
4	Kontaktperson	Viser navnet på printerens administrator. Navnet kan ændres i Grundlæggende information på siden Udskrivningsserver-indstillinger .
5	Hændelsespanelet	Viser printerens tilstand. Hvis der opstår en fejl, vises en fejlkode og en meddelelse. For eksempel, 077-090:Papirstop. Åben...
6	Printerbitmap	Viser bitmapbilledet af printeren. Menuen Printerstatus vises i den højre ramme, når du klikker på billedet.

Venstre ramme

Den venstre ramme er placeret i venstre side på alle siderne. Menutitlerne, som vises i den venstre ramme, er lænket til tilsvarende menuer og sider. Du kan gå til den tilsvarende side ved at klikke på deres tegn.

De følgende menuer vises i den venstre ramme.

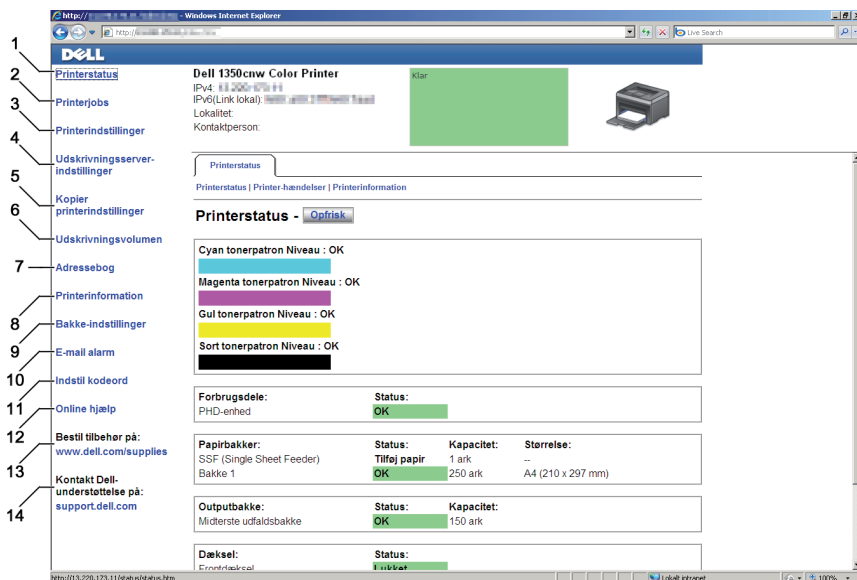

- | | | |
|---|----------------------------------|---|
| 1 | Printerstatus | Links til menuen Printerstatus. |
| 2 | Printerjobs | Links til menuen Printerjobs. |
| 3 | Printerindstillinger | Links til menuen Rapport om printerindstillinger. |
| 4 | Udskrivningsserver-indstillinger | Links til menuen Udskrivningsserver-rapporter. |
| 5 | Kopier printerindstillinger | Links til menuen Kopier printerindstillinger. |

6	Udskrivningsvolumen	Links til menuen Udskrivningsvolumen.
7	Printerinformat ion	Links til menuen Printerstatus.
8	E-mail-alarm	Links til menuen Udskrivningsserver-indstillinger.
9	Indstil kodeord	Links til menuen Sikkerhed.
10	Onlinehjælp	Links til Dell-supportwebstedet.
11	Bestil tilbehør på:	Links til Dell-websiden.
12	Kontakt Dell-support på:	Links til webadressen for Dell supportsiden: support.dell.com

Højre ramme

Den højre ramme er placeret i højre side på alle siderne. Indholdet af den højre ramme svarer til den menu, som du vælger i den venstre ramme. Se "Detaljer for menuposterne" på side 122 angående oplysninger om de punkter, der er vist i den højre ramme.

Knapper i den højre ramme

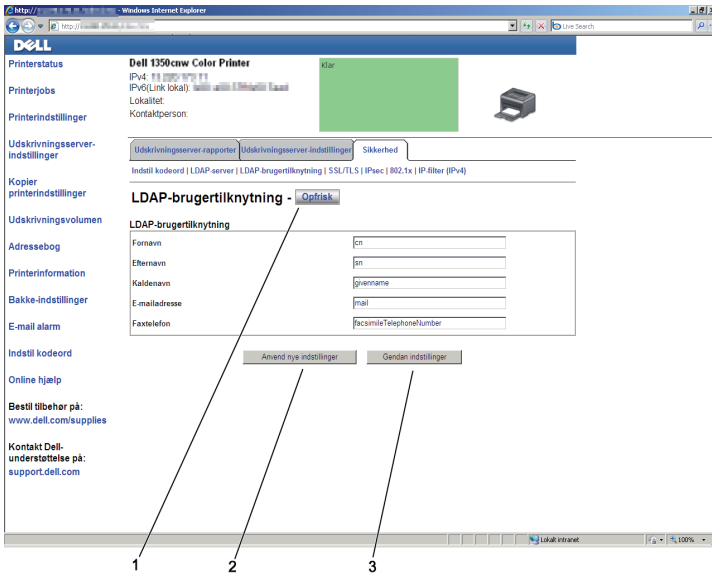

1	Knappen Opfrisk	Modtager den aktuelle printerkonfiguration og opdaterer den sidste, nye information i den højre ramme.
2	Knappen Anvend nye indstillinger	Sender de nye indstillinger, som er foretaget på Dell Printer Configuration Web Tool , til printerens. De nye indstillinger erstatter printerens gamle indstillinger.
3	Knappen Gendan indstillinger	Gendan gamle indstillinger. Nye indstillinger sendes ikke til printerens.

Ændring af indstillingerne af menuposterne

Visse menuer giver dig mulighed for at ændre printerindstillingerne vha. **Dell Printer Configuration Web Tool**. Når du åbner disse menuer, vises godkendelsesvinduet på skærmen. Skriv et brugernavn og et kodeord for printerens administrator ved at følge de instruktioner, som vises i dialogboksen.

Standardbrugernavnet er **admin**, og standardkodeordet er tomt (NULL). Du kan kun ændre kodeordet i siden **Indstil kodeord** i menuen **Andre egenskaber**. Yderligere oplysninger finder du under "Indstil kodeord" på side 157.

Detaljer for menuposterne

"Printerstatus"		"Printerstatus"
		"Printer-hændelser"
		"Printerinformation"
"Printerjobs"		"Jobliste"
		"Fuldførte jobs"
"Printerindstillinger"	"Rapport om printerindstillinger"	"Menu-indstillinger"
		"Rapporter"
	"Printerindstillinger"	"Systemindstillinger"
		"USB-indstillinger"
		"Sikkerhedsindstillinger"
	"Vedligeholdelse af printer"	"Papirdensitet"
		"Indstil BTR"
		"Indstil fuser"
		"Autoregistreringsindstilling"
		"Farveregistreringsindstillinger"
		"Rengør fremkalder"
		"BTR opfrisk"
		"Vedligeholdelsesoversigt"
		"Nulst. stand."
		"Ikke-Dell toner"
		"Indstil højde"
		"Web Link tilpasning"

"Udskrivningsserver-indstillinger"	"Udskrivningsserver-rapporter"	"Udskrivningsserver-indstillingsside"
		"E-Mail alarm-indstillingsside"
	"Udskrivningsserver-indstillinger"	"Grundlæggende information"
		"Port-indstillinger"
		"TCP/IP"
		"E-mail-alarm"
		"Bonjour(mDNS)"
		"SNMP"
		"LLTD"
		"Trådløs LAN"*1
	"Nulstil udskrivningsserver"	
"Sikkerhed"	"Indstil kodeord"	
	"IP-filter (IPv4)"	
"Kopier printerindstillinger"		"Kopier printerindstillinger"
		"Kopier rapport om printerindstillinger"
"Udskrivningsvolumen"		"Udskrivningsvolumen"
*1 Dette element er kun tilgængeligt, når printeren er forbundet ved hjælp af et trådløst netværk.		

Printerstatus

Brug menuen **Printerstatus** til at kontrollere status af forbrugsdele, hardware og printerens specifikationer.

De følgende sider vises i menuen **Printerstatus**.

Printerstatus

Formål:

Til at bekræfte status af forbrugsdele og bakker.

Værdier:

Cyan patron niveau			Viser procentdelen af toner, der er tilbage i hver tonerpatron. Når en patron er tom, vises der en meddelelse. Teksten <i>Ring el. bestil</i> er et link til Dell-webstedet for printertilbehør.
Magenta patron niveau			
Gul patron niveau			
Sort patron niveau			
Papirbakker	Status	OK	Angiver, at der er papir i bakken, men mængden kendes ikke.
		Ilæg papir	Angiver, at der ikke er noget papir i bakken.
	Kapacitet		Viser den maksimale kapacitetsstatus for papirbakken.
	Størrelse		Viser størrelsen af papiret i bakken.
Outputbakke	Status	OK	Angiver, at bakken er til rådighed.
	Kapacitet		Viser den maksimale kapacitetsstatus for papirbakken.
Dæksel	Status	Lukket	Angiver, at dækslet er lukket.
		Åben	Angiver, at dækslet er åbent.
Printertype			Viser printertypen. Farvelaser vises normalt.
Udskrivningshastighed			Viser udskrivningshastigheden.

Printer-hændelser

Formål:

Når der opstår fejl, som f.eks. *Ikke mere papir* eller *Frontdæksel er åbent*, vises oplysninger om alle alarmer eller fejlmeddelelser på siden **Printer-hændelser**.

Værdier:

Lokalitet	Viser den lokalitet, hvor fejlen opstod.
Detaljer	Viser oplysninger om fejlen.

Printerinformation

Formål:

At vise printerens systemoplysninger. Denne side kan også vises ved at klikke på **Printerinformation** i den venstre ramme.

Værdier:

Dell-servicetagnummer		Viser Dell's servicetagnummer.
Ekspresservicekode		Viser printerens ekspresservicekode.
Tag-nummer for aktiv		Viser printerens aktiv-tagnummer.
Printer-serienummer		Viser printerens serienummer.
Hukommelseskapacitet		Viser hukommelseskapaciteten.
Processor-hastighed		Viser processorhastigheden.
Printerrevisions niveauer	Firmware- version	Viser controllerversionen.
	Netværk firmware- version	Viser netværkskortets version.

Printerjobs

Menuen **Printerjobs** indeholder information på siderne **Jobliste** og **Fuldførte jobs**. Disse sider viser oplysningsdetaljer om status angående hver protokol eller udskrivningsjobbene.

Jobliste

Formål:

Til at bekræfte de udskrivningsjob, som er ved at blive behandlet. Klik på knappen **Opfrisk** for at opdatere skærmen.

Værdier:

ID		Viser job-id'et.
Jobnavn		Viser filnavnet på det job, som udskrives.
Ejer		Viser navnet på jobejereren.
Værtsnavn		Viser navnet på værtscomputeren.
Jobstatus		Viser status af det job, som er ved at udskrives.
Vært I/F		Viser status af værtsinterfacen.

Tidspunkt for leveret job	Viser den dato, hvor udskrivningsjobbet blev sendt.
---------------------------	---

Fuldførte jobs

Formål:

Til at kontrollere de fuldførte job. De sidste op til 10 jobs vises. Klik på knappen **Opfrisk** for at opdatere skærmen.

Værdier:

ID	Viser job-id'et.
Jobnavn	Viser filnavnet på jobbet.
Ejer	Viser navnet på jobejereren.
Værtsnavn	Viser navnet på værtscomputeren.
Outputresultat	Viser status for jobbet.
Aftryknummer	Viser det samlede antal sider for jobbet.
Antal sider	Viser det samlede antal sider for jobbet.
Vært I/F	Viser status af værtsinterfacen.
Tidspunkt for leveret job	Viser den dato, hvor jobbet blev sendt.

Printerindstillinger

Brug menuen **Printerindstillinger** til at vise **Rapporten om printerindstillinger** og til at konfigurere printerindstillingerne.

De følgende angivne sider vises øverst i den højre ramme.

Rapport om printerindstillinger

Rapport om printerindstillinger-fanen indeholder **Menu-indstillinger** og **Rapporter**-siderne.

Menu-indstillinger

Formål:

Viser printerens aktuelle menuindstillinger.

Værdier:

Systemindstillinger	Strømsparetid – dvale	Viser den tid, printeren bruger på at gå i dvaletilstand, når den har afsluttet et job.
	Strømsparetid – dyb dvale	Viser den tid, printeren bruger på at gå dyb dvale, når den er gået i dvaletilstand.
	Fejl-time-out	Viser den tid, det tager printeren at annullere et job, der stopper på unormal vis.
	Job time-out	Viser, hvor lang tid printeren venter på ankomst af data fra computeren.
	mm/tomme	Viser den anvendte standardmåleenhed efter den numeriske værdi på betjeningspanelet.
	Standardpapirstørrelse	Viser standard for papirstørrelse.
	Auto log udskriv	Viser, om der automatisk skal udskrives en jobhistorie-rapport efter hvert 10. job.
	Advarsel om lav toner	Viser, om der skal vises en alarmmeddelelse om lav tonerstand.
	Panelsprog	Specificerer det sprog, der anvendes på betjeningspanelskærmen.
USB-indstillinger	USB-port	Viser, om USB-interface er aktiveret.
Sikkerhedsindstillinger.	Panellåsindst.	Viser, om adgangen til menuerne skal begrænses via et kodeord.
	Loginfejl – Forsøg	Viser det maksimale antal gange, som administratoren kan fejle login-forsøg.
Papirdensitet	Plano	Viser papirdensiteten for plano-papir.
	Etiket	Viser papirdensiteten for etiketter.

Indstil BTR	Plano	Viser spændingsindstillingerne for overføringsvalsen for planopapir.
	Plano tyk	Viser spændingsindstillingerne for overføringsvalsen for tykt planopapir.
	Omslag	Viser spændingsindstillingerne for overføringsvalsen for omslagspapir.
	Etikette	Viser spændingsindstillingerne for overføringsvalsen for etiketter.
	Bestrøget	Viser spændingsindstillingerne for overføringsvalsen for bestrøget papir.
	Konvolut	Viser spændingsindstillingerne for overføringsvalsen for konvolutter.
	Genbrugt	Viser spændingsindstillingerne for overføringsvalsen for genbrugspapir.
Indstil fuser	Plano	Viser temperaturindstillingen for fuseren for planopapir.
	Plano tyk	Viser temperaturindstillingen for fuseren for tykt planopapir.
	Omslag	Viser temperaturindstillingen for fuseren for omslagspapir.
	Etikette	Viser temperaturindstillingen for fuseren for etiketter.
	Bestrøget	Viser temperaturindstillingen for fuseren for bestrøget papir.
	Konvolut	Viser temperaturindstillingen for fuseren for konvolutter.
	Genbrugt	Viser temperaturindstillingen for fuseren for genbrugspapir.
Autoregistreringsindstilling	Viser om farveregistreringen skal indstilles automatisk.	
Indstil højde	Viser højden på printerens installationslokalitet.	
BTR opfrisk	Viser, om der skal foretages modvirkende foranstaltninger for sammenrullet/ usammenhængende papirudledning.	

Ikke-Dell toner		Viser, om der skal bruges en tonerpatron fra en anden fabrikant.
Web Link tilpasning	Vælg genbestilling URL	Viser et link til bestilling af forbrugsdele, der kan få adgang til fra Bestil tilbehør på: i den venstre ramme.
	Almindelig	Viser den almindelige URL (http://accessories.us.dell.com/sna), som kan linkes til Bestil tilbehør på:
	Første	Viser den almindelige URL (http://accessories.us.dell.com), som kan linkes til Bestil tilbehør på:

Rapporter

Formål:

At udskrive printerens indstillinger og historikinformation.

Værdier:

Printerindstillinger	Klik på knappen Start for at udskrive printerindstillinger-siden.
Printerindstillinger	Klik på Start -knappen for at udskrive enhedsindstillinger-siden.
Jobhistorie	Klik på knappen Start for at udskrive Jobhistorie-rapporten.
Fejlhistorie	Klik på Start -knappen for at udskrive Fejlhistorie-rapporten.
Farvetestsider	Klik på Start -knappen for at udskrive Farvetestsiden.

Printerindstillinger

Fanen **Printerindstillinger** indeholder siderne **Systemindstillinger**, **USB-indstillinger** og **Sikkerhedsindstillinger**.

Systemindstillinger

Formål:

Til at konfigurere de grundlæggende printerindstillinger.

Værdier:

Strømsparetid–dvale^{*1}	Viser den tid, printeren bruger på at gå i dvaletilstand, når den har afsluttet et job.
Strømsparetid–dyb dvale	Viser den tid, printeren bruger på at gå dyb dvale, når den er gået i dvaletilstand.
Fejl-time-out	Viser den tid, det tager printeren at annullere et job, der stopper på unormal vis. Hvis der opstår time-out for et udskriftsjob, annulleres det.
Job time-out	Viser, hvor lang tid printeren venter på ankomst af data fra computeren. Hvis der opstår time-out for et udskriftsjob, annulleres det.
mm/tomme^{*2}	Specificerer den anvendte standardmåleenhed, der vises efter den numeriske værdi på betjeningspanelet.
Standardpapirstørrelse	Specificerer standardpapirstørrelsen.
Auto log udskriv	Angiver, om der skal udskrives en jobhistorik for hvert 10. job.
Advarsel om lav toner	Angiver, hvis tonerniveauet er for lavt.
Panelsprog	Bruges til at angive sproget i betjeningspanelet.

*1 Indtast 5 i **Dvale** for at få printeren til at gå over i dvaletilstand fem minutter efter, at den har afsluttet et job. Dette anvender mindre energi, men kræver en længere opvarmningstid for printeren. Indtast 5, hvis din printer deler et elektrisk kredsløb med rumbelysningen, og du bemærker, at lyset flimrer.

Vælg en høj værdi, hvis din printer konstant er i brug. Under de fleste forhold vil dette holde printeren parat til betjening med et mindstemål af opvarmningstid. Vælg en værdi mellem 5 og 30 minutter for strømbesparelsestilstanden, hvis du ønsker en balance mellem energi og forbrug og et kortere opvarmningstidsrum.

Printeren vender automatisk tilbage til standbyindstillingen fra strømbesparelsesindstillingen, når den modtager data fra computeren. Du kan også genindstille printeren til standbyindstilling ved at trykke på en hvilken som helst knap på betjeningspanelet.

*2 Standardindstillingerne for **mm/tomme** og **Standardpapirstørrelse** afhænger af de lande-specifikke standardfabriksindstillinger.

USB-indstillinger

Formål:

Til at ændre USB-indstillingerne på printeren.

Værdier:

USB-port	For at aktivere USB-interfacet på printeren.
----------	--

Sikkerhedsindstillinger

Panellås

Formål:

Til at begrænse adgangen til Administr. menu og Rapport/Liste ved hjælp af et kodeord, og for at indstille og ændre kodeordet.

Værdier:

Panellåsindst.	Begrænse adgangen til Administr. menu og Rapport/Liste ved hjælp af et kodeord.
Nyt kodeord	Indstiller et kodeord, der begrænser adgangen til Administr. menu og Rapport/Liste.
Bekræft kodeord	Indtast det nye kodeord igen for at bekræfte.



BEMÆRK: Denne menu indstiller et kodeord til låsning af betjeningspanelet. Hvis du ændrer kodeordet for **Dell Printer Configuration Web Tool**, skal du klikke på **Indstil kodeord** på den venstre ramme og indstille kodeordet.

Loginfejl

Formål:

For at indstille det maksimale antal mislykkede login-forsøg, der må forekomme, inden en administrator nægtes adgang til Administr. menu og Rapport/Liste.



BEMÆRK: Punktet vises kun, når **Panellås** er sat til **Aktivér**.

Vedligeholdelse af printer

Fanen Vedligeholdelse af printer indeholder siderne Papirdensitet, Indstil BTR, Indstil fuser, Autoregistreringsindstilling, Farveregistreringsindstillinger, Rengør fremkalder, Opfrisk BTR, Vedligeholdelsesoversigt, Nulstil standarder, Ikke-Dell toner, Indstil højdeog Web Link tilpasning.

Papirdensitet

Formål:

Til at angive papirdensiteten.

Værdier:

Plano	Viser papirdensiteten for planopapir.
Etikette	Viser papirdensiteten for etiketter.

Indstil BTR

Formål:

Til at specificere de optimale indstillinger for spændingen til overføringsvalsen (BTR). Spændingen sænkes ved at indstille til negative værdier. Hvis du vil øge den, skal du angive positive værdier.

Det er ikke sikkert, at standardindstillingerne giver det bedste resultat på alle papirtyper. Hvis du ser marmorering på udskriften, skal du hæve spændingen. Hvis du ser hvide prikker på udskriften, skal du sænke spændingen.



BEMÆRK: Udskriftskvaliteten varierer afhængigt af de indstillingsværdier, du vælger for denne post.

Værdier:

Plano	Indstiller referencespændingsindstillingen for overføringsvalsen for planopapir inden for området -3 til 3.
Plano tyk	Indstiller referencespændingsindstillingen for overføringsvalsen for tykt planopapir inden for området -3 til 3.
Omslag	Indstiller referencespændingsindstillingen for overføringsvalsen for omslagspapir inden for området -3 til 3.

Etikette	Indstiller referencespændingsindstillingen for overføringsvalsen for etiketter inden for området -3 til 3.
Bestrøget	Angiver referencespændingsindstillingen for overføringsvalsen for bestrøget papir inden for området fra -3 til 3.
Konvolut	Indstiller referencespændingsindstillingen for overføringsvalsen for konvolutter inden for området -3 til 3.
Genbrugt	Indstiller referencespændingsindstillingen for overføringsvalsen for genbrugspapir inden for området -3 til 3.

Indstil fuser

Formål:

Til at specificere de optimale temperaturindstillinger for udskrivning for fuseren. Temperaturen sænkes ved at indstille til negative værdier. Hvis du vil øge den, skal du angive positive værdier.

Det er ikke sikkert, at standardindstillingerne giver det bedste resultat på alle papirtyper. Hvis det trykte papir bliver krøllet, kan du prøve at sænke temperaturen. Hvis toneren ikke indebrændes ordentligt på papiret, kan du prøve at hæve temperaturen.



BEMÆRK: Udskriftskvaliteten varierer afhængigt af de indstillingsværdier, du vælger for denne post.

Værdier:

Plano	Indstiller temperaturindstillingerne for fuseren for planopapir inden for området -3 til 3.
Plano tyk	Indstiller temperaturindstillingerne for fuseren for tykt planopapir inden for området -3 til 3.
Omslag	Indstiller temperaturindstillingerne for fuseren for omslagspapir inden for området -3 til 3.
Etikette	Indstiller temperaturindstillingerne for fuseren for etiketter inden for området -3 til 3.
Bestrøget	Indstiller temperaturindstillingerne for fuseren for bestrøget papir inden for området -3 til 3.
Konvolut	Indstiller temperaturindstillingerne for fuseren for konvolutter inden for området -3 til 3.

Genbrugt	Indstiller temperaturindstillingerne for fuseren for genbrugspapir inden for området -3 til 3.
----------	--

Autoregistreringsindstilling

Formål:

For at vælge om farveregistreringen skal indstilles automatisk.

Farveregistreringsindstillinger

Formål:

For at vælge om farveregistreringen skal indstilles manuelt.

Farveregistreringsindstillinger skal vælges under printerens opstartsopsætning eller når printeren flyttes til et andet sted.



BEMÆRK: Egenskaben **Farveregistreringsindstillinger** kan konfigureres, når **Autoregistreringsindstilling** er sat til **Fra**.

Værdier:

Auto korriger.	Klik på Start for at udføre farveregistrering automatisk.	
Farveregioversigt	Klik på Start for at udskrive en tabel over farveregistrering. Farveregistreringstabellen udskriver et gittermønster af gule, magenta og cyan linjer. På tabellen skal du finde de værdier på højre side, der er ved siden af linjen, som er helt lige for hver af de tre farver. Hvis værdien af denne linje er 0, behøves der ikke farveregistrering. Hvis værdien for linje er en anden værdi end 0, skal du specificere justeringsværdierne under Farveregistreringsindstillinger .	
Farveregistreringsindstillinger	Indtast nummer	Specificerer individuelle laterale (lodret på papirtilførselsretning) og behandlingsfarveindstillingsværdier (papirtilførselsretning) for G (gul), M (magenta), C (cyan), VG (venstre gul), VM (venstre magenta), VC (venstre cyan), HG (højre gul), HM (højre magenta) og HC (højre cyan) inden for området -5 til +5.

Rengør fremkalder

Formål:

For at rotere fremkaldermotoren og omrøre toneren i tonerpatronen, for at opbruge en tonerpatron, når den skal udskiftes ved endt levetid, eller for at omrøre toneren i en ny tonerpatron.

Værdier:

Rengør Fremkalder	Klik på Start for at omrøre toneren i tonerpatronen.
Opfrisk gul toner	Klik Start for at rense toneren i den gule tonerpatron.
Opfrisk magenta toner	Klik Start for at rense toneren i den magenta tonerpatron.
Opfrisk cyan toner	Klik Start for at rense toneren i den cyane tonerpatron.
Opfrisk sort toner	Klik Start for at rense toneren i den sorte tonerpatron.

BTR opfrisk

Formål:

For at vælge, om der automatisk skal foretages modvirkende foranstaltninger for sammenrullet/usammenhængende papirudledning.

Vedligeholdelsesoversigt

Formål:

For at udskrive forskellige oversigter, som kan anvendes til printerdiagnosticering.

Værdier:

Skygge	Klik Start for at udskrive en tabel til kontrol af skyggeudskrivning.
4Colors	Klik Start for at udskrive bånd i gul, magenta, cyan og sort med varierende tæthed.
Justering	Klik Start for at udskrive en oversigt, og kontrollér herefter, om billedet er korrekt placeret på papiret.
Opfrisk tromle	Click Start for at udskrive en tabel til kontrol af lystæthed i tromlepatronen.

Nulst. stand.

Formål:

For at initialisere NV-hukommelse (ikke-flygtig hukommelse) for systemparametre. Efter du har udført denne funktion og genstartet printeren, nulstilles alle menu-parametrene, med undtagelse af parametrene for netværket, tilbage til deres standardværdier.

Værdier:

Nulst. stand.og Klik på **Start** for at initialisere systemparametrene.
start printer
igen

Ikke-Dell toner

Formål:

Til at bruge tonerpatron fra en anden fabrikant.



BEMÆRK: Anvendelsen af tonerpatroner, som ikke er fra Dell, kan dels medføre, at visse af printerens funktioner ikke kan anvendes, dels at printerens driftssikkerhed reduceres. Dell anbefaler udelukkende at anvende nye tonerpatroner fra Dell til din printer. Dell yder ingen garanti for problemer, som er forårsaget af anvendelse af tilbehør, dele og komponenter, der ikke er leveret af Dell.



BEMÆRK: Inden du anvender en anden producents tonerpatron, skal du sørge for at genstarte printeren.

Indstil højde

Formål:

Til at specificere højden på det sted, hvor printeren er installeret.

Udladningsfænomenet for opladning af fotolederen afviger med barometertrykket. Justeringer udføres ved at specificere højden på den lokalitet, hvor printeren anvendes.



BEMÆRK: En ukorrekt højdeindstilling resulterer i dårlig udskrivningskvalitet samt ukorrekt indikering af tilbageværende toner.

Web Link tilpasning

Formål:

Til at angive et link til bestilling af forbrugsdele, der kan fås adgang til fra **Bestil tilbehør på:** i den venstre ramme.

Værdier:

Vælg genbestilling URL	Vælg Regular eller Premier web-adresse, der skal linkes til Bestil tilbehør på:
Almindelig	Viser den almindelige URL (http://accessories.us.dell.com/sna), som kan linkes til Bestil tilbehør på:
Første	Viser den almindelige URL (http://accessories.us.dell.com), som kan linkes til Bestil tilbehør på:

Udskrivningsserver-indstillinger

Brug menuen **Udskrivningsserver-indstillinger** til at indstille typen af printerinterface og de nødvendige betingelser for kommunikationer.

De følgende angivne sider vises øverst i den højre ramme.

Udskrivningsserver-rapporter

Fanen **Udskrivningsserver-rapporter** indeholder **Udskrivningsserver-indstillingsside** og **E-mail-alarm-indstillingsside**.

Udskrivningsserver-indstillingsside

Formål:

At verificere de aktuelle indstillinger af TCP/IP (Transmission Control Protocol/Internet Protocol) protokol- og udskrivningsporte. På denne side kan du kun verificere indstillingerne af posterne. Hvis du vil ændre indstillingerne, skal du gå til siderne i fanen **Udskrivningsserver-indstillinger**.

Værdier:

Ethernet * ¹	Ethernet-indstillinger	Viser de aktuelle indstillinger af Ethernet-transmissionshastigheden og duplexindstillingerne.
	Aktuelle Ethernet-indstillinger	Viser de aktuelle Ethernet-indstillinger.
	MAC-adresse	Viser printerens MAC-adresse (Media Access Control).
Trådløse indstillinger * ²	Trådløs LAN	Viser, om den trådløse forbindelse skal aktiveres.
	SSID	Viser det navn, som identificerer netværket.
	Netværkstype	Viser netværkstypen fra enten Ad-Hoc eller Infrastruktur-indstillingen.
	MAC-adresse	Viser Mac-adressen for den trådløse printerindstilling.
	Linkkanal	Viser tilslutningens kanalnummer.
	Linkkvalitet	Viser tilslutningens kvalitet.

TCP/IP- indstillinger	IP-indstilling	Viser IP-indstillingen.	
	Værtsnavn	Viser værtsnavnet.	
	IPv4 ^{*3}	IP-adresseindstilling	Viser IP-adresseindstillingen.
		IP-adresse	Viser IP-adressen.
		Subnet-maske	Viser subnet-masken.
		Prot.oms.adr.	Viser protokolomsætter-adressen.
		Tillad adr. u. stat	Viser, om tilstandsløs adresse skal aktiveres.
	IPv6 ^{*4}	Anvend manuel adresse	Viser, om IP-adressen skal indstilles manuelt.
		Manuel adresse ^{*5}	Viser IP-adressen.
		Statsløs adresse 1-3 ^{*6}	Viser den tilstandsløse adresse.
		Link lokal adresse ^{*6}	Viser link lokal adresse.
		Manuel Protokolomsætte r-adresse ^{*5}	Viser protokolomsætter-adressen.
		Autokonfigurer protokolomsætte r-adresse ^{*6}	Viser protokolomsætter-adressen.

DNS	IPv4 ^{*3}	Hent DNS-serveradresse fra DHCP	Viser, om printeren automatisk modtager DNS-serveradressen fra DHCP-serveren.
		Aktuel DNS-serveradresse	Viser DNS-serveradressen.
	IPv6 ^{*4}	Hent DNS-serveradresse fra DHCPv6-lite	Viser, om printeren automatisk modtager DNS-serveradressen fra DHCPv6-lite-serveren.
		Aktuel DNS-serveradresse	Viser DNS-serveradressen.
		Forrang til IPv6 DNS-navngivning ⁷	Viser, om funktionen til DNS-navngivning skal bruges.
LPD	Portstatus	Viser portstatus.	
	Tilslutning Time-Out	Viser time-out-perioden for forbindelsen.	
Port9100	Portstatus	Viser portstatus.	
	Portnummer	Viser portnummeret.	
	Tilslutning Time-Out	Viser time-out-perioden for forbindelsen.	
WSD	Portstatus	Viser portstatusen for WSD (Web Services on Devices).	
	Portnummer	Viser WSD-portnummeret.	
	Modtagning Time-Out	Viser time-out-perioden for modtagning.	
	Notifikation Time-out	Viser time-out-perioden for notifikationen.	
	Maksimalt antal TTL	Viser det maksimale antal TTL'er.	
	Maksimalt antal notifikationer	Viser det maksimale antal meddelelser.	

HTTP	Portstatus	Viser portstatus.
	Portnummer	Viser portnummeret.
	Samtidige tilslutninger	Viser antallet af tilslutninger modtaget samtidigt af klienten.
	Tilslutning Time-Out	Viser time-out-perioden for forbindelsen.
Bonjour(mDNS)	Portstatus	Viser portstatus.
	Værtsnavn	Viser værtsnavnet.
	Printernavn	Viser navnet på printeren.
SNMP	Portstatus	Viser portstatus.
LLTD	Portstatus	Viser portstatus.
IP-filer (IPv4) ^{*8}	Adresse	Viser listen med IP-adresser, som får eller nægtes adgang til printeren.
	Adresse-maske	Viser listen med subnet-masker, som får eller nægtes adgang til printeren.
	Aktiv indstilling	Viser, om der er tilladelse til, eller nægtet, adgang til printeren.
<p>*1 Dette element vises kun, når printeren er forbundet til et trådløst netværk.</p> <p>*2 Dette element vises kun, når printeren er forbundet til et trådløst netværk.</p> <p>*3 Dette punkt vises, når indstillingen IPv4 eller Dobbeltstak vælges.</p> <p>*4 Dette punkt vises, når indstillingen IPv6 eller Dobbeltstak vælges.</p> <p>*5 Dette emne vises kun, når Anvend manuel adresse er aktiveret.</p> <p>*6 Dette punkt vises kun, når der er tildelt en IP-adresse.</p> <p>*7 Dette punkt er kun tilgængeligt, når du bruger IPv6-dobbeltindstilling.</p> <p>*8 Dette punkt er kun tilgængeligt for LPD eller Port9100.</p>		

E-Mail alarm-indstillingsside

Formål:

Til at verificere de aktuelle indstillinger af SMTP/POP (Simple Mail Transfer Protocol/Post Office Protocol), som bruges til e-mail-egenskaben og E-mail alarm-egenskaben. I denne side kan du kun verificere indstillingerne af posterne. Hvis du vil ændre indstillingerne, skal du gå til siderne i fanen **Udskrivningsserver-indstillinger**.

Værdier:

E-mail-server-indstillinger	Portstatus	Viser portstatus.
	Primær SMTP-protokolopsætter	Viser den primære SMTP-protokolopsætter.
	SMTP-portnummer	Viser SMTP-portnummeret.
	Godkendelse af E-mail-afsendelse	Viser godkendelsesmetoden til udgående e-mail.
	POP3-serveradresse	Viser POP3-serveradressen.
	POP3-portnummer	Viser POP3-portnummeret.
	Svaradresse	Viser den svar-e-mailadresse, som sendes med hver E-mail-alar.
SMTP-serverforbindelse	Viser status af SMTP-serverforbindelsen.	

E-mail alarm-indstillinger	E-Mail liste 1	Viser de accepterede e-mail adresser for E-mail alarm-egenskaben, som er specificeret i E-Mail liste 1.	
	Vælg alarmer for liste 1	Forsyner med alarmer	Viser statussen for modtagelse af alarm via e-mail for forbrugsdele.
		Alarmer for papirhåndtering	Viser statussen for modtagelse af alarm via e-mail for papirhåndtering.
		Servicehenvend.	Viser statussen for modtagelse af alarm via e-mail for servicehenvendelser.
	E-mail liste 2	Viser de accepterede e-mail adresser for E-mail alarm-egenskaben, som er specificeret i E-Mail liste 2.	
Vælg alarmer for liste 2	Forsyner med alarmer	Viser statussen for modtagelse af alarm via e-mail for forbrugsdele.	
	Alarmer for papirhåndtering	Viser statussen for modtagelse af alarm via e-mail for papirhåndtering.	
	Servicehenvend.	Viser statussen for modtagelse af alarm via e-mail for servicehenvendelser.	

Udskrivningsserver-indstillinger

Fanen Udskrivningsserver-indstillinger indeholder siderne **Grundlæggende information**, **Port-indstillinger**, **TCP/IP**, **E-Mail-alarm**, **Bonjour (mDNS)**, **SNMP**, **LLTD**, **Trådløs LAN** og **Nulstil udskrivningsserver**.

Grundlæggende information

Formål:

For at konfigurere grundlæggende information om printeren.

Værdier:

Systemindstillinger	Printernavn	Specificerer navnet på printeren med op til 31 alfanumeriske tegn.
	Lokalitet	Specificerer lokaliteten for printeren med op til 63 alfanumeriske tegn.
	Kontaktperson	Specificerer kontaktnavn, nummer og anden information om administratoren og servicecentret med op til 63 alfanumeriske tegn.
	Administrator E-mail-adresse	Specificerer administratorens og servicecentrets kontaktadresse med op til 63 alfanumeriske tegn.
	Tag-nummer for aktiv	Indtast printerens aktiv-tagnummer.
EWS-indstillinger	Auto-opfriskning	Opfrisker automatisk indholdet på statusdisplaysiderne.
	Auto-opfriskningsinterval	Angiver tidsintervallet for automatisk opfriskning af indholdet af statusdisplaysiderne fra 15 til 600 sekunder.



BEMÆRK: Auto-opfriskning-egenskaben er effektiv for indholdet af toprammen, siderne **Printerstatus**, **Jobliste** og **Fuldførte jobs**.

Port-indstillinger

Formål:

Til at aktivere eller deaktivere funktioner til port- og administrationsprotokoller.

Værdier:

Ethernet ^{*1}	Ethernet-indstillinger	Automatisk	Registrerer automatisk Ethernet-transmissionshastigheden og dupleksindstillingerne.
		10Base-T halv-dupleks	Vælger 10base-T halv-dupleks som standardværdi.
		10Base-T fuld-dupleks	Vælger 10base-T fuld-dupleks som standardværdi.
		100Base-TX halv-dupleks	Vælger 100Base-TX halv-dupleks som standardværdi.
		100Base-TX fuld-dupleks	Vælger 100Base-TX fuld-dupleks som standardværdi.
		Aktuelle Ethernet-indstillinger	Viser de aktuelle indstillinger af Ethernet.
	MAC-adresse	Viser printerens MAC-adresse.	
Portstatus	LPD	Specificerer, om LPD skal aktiveres.	
	Port9100	Specificerer, om Port9100 skal aktiveres.	
	WSD	Specificerer, om WSD-porten skal aktiveres.	
	Bonjour (mDNS)	Specificerer, om funktionen Bonjour (mDNS) skal aktiveres.	
	E-mail-alarm	Specificerer, om funktionen E-Mail-alarm skal aktiveres.	
	SNMP	Specificerer, om SNMP skal aktiveres.	
	LLTD	Specificerer, om LLTD skal aktiveres.	

*1 Dette element er kun tilgængeligt, når printeren er forbundet til et trådløst netværk.



BEMÆRK: Indstillingerne på siden **Port-indstillinger** er først gyldige, når printeren genstartes. Når du ændrer eller konfigurerer indstillingerne, skal du klikke på **Anvend nye indstillinger** knappen for at anvende nye indstillinger.

TCP/IP

Formål:

Til at konfigurere printerens IP-adresse, subnet-maske og protokolomsætter-adresse.

Værdier:

TCP/IP- indstillinger	IP-indstilling	Angiver IP-indstillingen.	
	Værtsnavn	Specificerer værtsnavnet.	
	IPv4	IP-adresseindstilling	Vælger IP-adresseindstillingen.
		Manuel IP-adresse	Indstiller IP-adressen manuelt.
		Manuel Subnetmaske	Indstiller manuelt subnetmasken.
		Manuel protokolomsætteradresse	Indstiller protokolomsætteradressen manuelt.
		IPv6	Tillad adr. u. stat
		Anvend manuel adresse	For at indstille IP-adressen manuelt.
		Manuel adresse	Indstiller IP-adressen manuelt. Hvis du vil angive en IPv6-adresse, skal du indtaste adressen fulgt af en skråstreg (/) og derefter "64". Du kan få flere oplysninger af systemadministratoren.
		Manuel protokolomsætteradresse	Indstiller protokolomsætteradressen manuelt.

DNS	DNS-domænenavn	Angiver domænenavnet for domænenavnsserveren. Op til 255 alfanumeriske tegn, punktummer og bindestreger kan bruges. Hvis du har brug for at angive mere end et domænenavn, skal du adskille dem med et komma eller et semikolon.
	IPv4	Hent DNS-serveradresse fra DHCP Specificerer, om printeren automatisk modtager DNS-serveradressen fra DHCP-serveren.
		Manuel DNS-serveradresse Angiver DNS-serveradressen.
	IPv6	Hent DNS-serveradresse fra DHCPv6-lite Specificerer, om printeren automatisk modtager DNS-serveradressen fra DHCPv6-lite-serveren.
		Manuel DNS-serveradresse Angiver DNS-serveradressen.
		Førrang til IPv6 DNS-navngivning Specificerer, om funktionen til DNS-navngivning skal aktiveres.
LPD	Tilslutning Time-out	Indstiller time-out-perioden for forbindelser fra 1 til 1000 sekunder.
	IP-filter (IPv4)	Klik på IP-filter (IPv4) for at indstille IP-filterindstillingerne på siden IP-filter (IPv4) .
Port9100	Portnummer	Indstiller portnummeret fra 9000 til 9999.
	Tilslutning Time-Out	Indstiller time-out-perioden for forbindelser til mellem 1 til 1000 sekunder.
	IP-filter (IPv4)	Klik på IP-filter (IPv4) for at indstille IP-filterindstillingerne på siden IP-filter (IPv4) .

WSD	Portnummer	Vælger portnummeret. Dette skal være 80 eller mellem 8000 og 9999.
	Modtagning Time-Out	Indstiller modtagning time-out-perioden for forbindelser fra 1 til 65.535 sekunder.
	Notifikation Time-out	Angiver time-out-perioden for notifikationer fra 1 til 60 sekunder.
	Maksimalt antal TTL	Angiver det maksimale antal TTL fra 1 til 10.
	Maksimalt antal notifikationer	Angiver det maksimale antal meddelelser fra 10 til 20.
HTTP	Portnummer	Vælger portnummeret. Dette skal være 80 eller mellem 8000 og 9999.
	Samtidige tilslutninger	Viser det maksimale antal tilslutninger modtaget samtidigt af klienten.
	Tilslutning Time-Out	Angiver timeoutperioden for forbindelser fra 1 til 255 sekunder.

E-mail-alarm

Formål:

For at konfigurere indstillinger for E-mail-alarm. Denne side kan også vises ved at man klikker på **E-mail-alarm** i den venstre ramme.

Værdier:

E-mail-server-indstillinger	Primær SMTP-protokolomsætter	Viser den primære SMTP-protokolomsætter.
	SMTP-portnummer	Viser SMTP-portnummeret. Dette skal være 25, 587 eller mellem 5000 og 65535.
	Godkendelse af E-mail-afsendelse	Specificerer godkendelsesmetoden til udgående e-mail.
	SMTP-logind-bruger	Specificerer SMTP-logind-brugeren. Op til 63 alfanumeriske tegn, punktummer, bindestreger, understregninger og (@) symboler kan anvendes. Hvis flere end en adresse angives, skal de adskilles med kommaer.
	SMTP-logind-kodeord	Specificerer SMTP-kontokodeordet vha. op til 31 alfanumeriske tegn.
	Genindtast SMTP-logind-kodeord	Indtast SMTP-konto-kodeordet igen for at bekræfte.
	POP3 - serveradresse*¹	Specificerer POP3-serveradressen i IP-adresseformatet "aaa.bbb.ccc.ddd" eller som et DNS-værtsnavn vha. op til 63 tegn.
	POP3-portnummer*¹	Viser POP3-serverportnummeret. Dette skal være 110 eller mellem 5000 og 65535.
	POP-brugernavn*¹	Specificerer POP3-kontobrugernavnet. Op til 63 alfanumeriske tegn, punktummer, bindestreger, understregninger og (@) symboler kan anvendes. Hvis flere end en adresse angives, skal de adskilles med kommaer.
	POP-brugerkodeord*¹	Specificerer POP3-kontokodeordet vha. op til 31 alfanumeriske tegn.
	Genindtast POP-brugerkodeord*¹	Indtast POP3-konto-kodeordet igen for at bekræfte.
	Svaradresse	Benævner den svar-e-mail-adresse, som sendes med hver e-mail-alarm.
	SMTP-serverforbindels	Viser status af SMTP-serverforbindelsen.

E-mail alarm-indstillinger	E-Mail liste 1	Indstiller acceptable e-mail-adresser for funktionen E-mail-alarm vha. op til 255 alfanumeriske tegn.	
	Vælg alarmer for liste 1	Forsyner med alarmer	Specificerer, om der skal modtages en E-Mail-alarm for forbrugsdele.
		Alarmer for papirhåndtering	Specificerer, om der skal modtages en E-Mail-alarm for papirhåndtering.
		Servicehenvend.	Specificerer, om der skal modtages en E-Mail-alarm for servicehenvendelser.
E-mail liste 2	E-mail liste 2	Indstiller acceptable e-mail-adresser for funktionen E-mail-alarm vha. op til 255 alfanumeriske tegn.	
	Vælg alarmer for liste 2	Forsyner med alarmer	Specificerer, om der skal modtages en E-Mail-alarm for forbrugsdele.
		Alarmer for papirhåndtering	Specificerer, om der skal modtages en E-Mail-alarm for papirhåndtering.
		Servicehenvend.	Specificerer, om der skal modtages en E-Mail-alarm for servicehenvendelser.

*1 Dette emne er kun til rådighed, når **POP før SMTP** for **Godkendelse af E-mail-afsendelse** er valgt.

Bonjour(mDNS)

Formål:

Til at konfigurere detaljerede indstillinger for Bonjour.

Værdier:

Værtsnavn	Angiver værtsnavn på op til 63 alfanumeriske tegn og "-" (streg). Den oprindelige indstilling forbliver gyldig, hvis der ikke udføres nogen indtastning.
-----------	--

Printernavn	Angiver printernavn på op til 63 alfanumeriske tegn og symboler.
-------------	--

SNMP

Formål:

Til at konfigurere detaljerede indstillinger for SNMP.

Værdier:

Samfundsnavn	Samfundsnavn (kun læsning) ^{*1}	Specificerer samfundsnavnet for at få adgang til (kun læsning) data vha. op til 31 alfanumeriske tegn. Den oprindelige indstilling forbliver gyldig, hvis der ikke udføres nogen indtastning. Tegn, som er indtastet til samfundsnavnet i de tidligere indstillinger, vil ikke blive vist på skærmen. Standard-læsesamfund er offentligt.
	Genindtast Samfundsnavn (Kun læsning) ^{*1}	Indtast det samfundsnavn, der er nødvendigt for adgang til data (kun læsning), igen for at bekræfte.
	Samfundsnavn (læsning/skrivning) ^{*1}	Specificerer samfundsnavnet for at få adgang til (læs og skriv) data vha. op til 31 alfanumeriske tegn. Den oprindelige indstilling forbliver gyldig, hvis der ikke udføres nogen indtastning. Tegn, som er indtastet til samfundsnavnet i de tidligere indstillinger, vil ikke blive vist på skærmen. Standard-læse/skrive-samfundet er privat.
	Genindtast Samfundsnavn (Læs/skriv) ^{*1}	Indtast det samfundsnavn, der er nødvendigt for adgang til data (læs og skriv), igen for at bekræfte.

	Samfundsnavn (trap)^{*1}	<p>Specificerer det samfundsnavn, som anvendes til trap på op til 31 alfanumeriske tegn.</p> <p>Den oprindelige indstilling forbliver gyldig, hvis der ikke udføres nogen indtastning. Tegn, som er indtastet til samfundsnavnet i de tidligere indstillinger, vil ikke blive vist på skærmen. Standard-trap-samfundet er ” ” (NULL).</p>
	Genindtast Samfundsnavn (Trap)^{*1}	Indtast det samfundsnavn, der bruges til trap, igen for at bekræfte.
Trap-notifikation 1-4	Trap-adresstype	Angiver trap-adresstype fra listen. Ved at vælge Off rydder indstillingerne i Trap-adresse , Portnummer og Notifier , og trap-forekomst notificeres ikke. Vælg IPv4 eller IPv6 for at opnå adgang til Trap-adresse .
	Trap-adresse	<p>Specificerer IP-adressen og IP-socket i følgende format:</p> <ul style="list-style-type: none"> • IPv4 <p>Specificerer IP-adressen og IP-socket i nnn.nnn.nnn.nnn:mmmmmm-formatet. Hver sektion af ”nnn” er en variabel værdi mellem 0 og 255. Bemærk, at værdierne 127 og 224-254 ikke er gyldige for de første tre cifre. IP-socket mmmmm er en variabel værdi på mellem 0 og 65535.</p> • IPv6 <p>Specificerer IP-adressen og IP-socket i formatet xxxx:xxxx:xxxx:xxxx:xxxx:xxxx:xxxx:xxxx:mmmm mm. Hver sektion af ”xxxx” er en hexadecimal variabel værdi mellem 0 og ffff. IP-socket mmmmm er en variabel værdi på mellem 0 og 65535.</p>
	Portnummer	Indtast portnummeret for SNMP-trap-destinationen.
	Notifier	Specificerer, om trap-forekomst skal notificeres.
Godtgør gyldigheden af fejltrap		Specificerer, om Gyldiggør fejltrap skal notificeres.

*1 Standardværdien kan ændres vha. **Dell Printer Configuration Web Tool**.

LLTD

Formål:

Til at angive det maksimale antal enheder.

Værdier:

Maksimalt antal enheder	Indstiller det maksimale antal enheder fra 64 til 1.024.
-------------------------	--

Trådløs LAN

Formål:

For at konfigurere de trådløse netværksindstillinger.

Hvis du vil slutte printeren til et trådløst netværk, skal du sørge for at tage Ethernet-kablet ud.



BEMÆRK: Når trådløs LAN er aktiveret, deaktiveres kabelbaseret LAN-protokol.

Værdier:

Trådløse indstillinger	Trådløs LAN	Specificerer, om den trådløse forbindelse skal aktiveres.
	SSID	Specificerer navnet, som identificerer det trådløse netværk, med op til 32 alfanumeriske tegn.
	Netværkstype	Specificerer netværkstypen fra enten Ad-Hoc eller Infrastruktur .
	MAC-adresse	Viser Mac-adressen for printerens trådløse netværksindstilling.
	Linkkanal	Viser kanalnummeret for printerens trådløse forbindelse.
	Linkkvalitet	Viser kvaliteten af printerens trådløse netværksforbindelse.

Sikkerhedsindstillinger	Kryptering	Vælg sikkerhedsmetoden fra listen.
	Ingen sikkerhed	Specificerer Ingen Sikkerhed til konfiguration af den trådløse indstilling uden at specificere en sikkerhedsmetode fra WEP, WPA-PSK AES/WPA2-PSK AES og WPA-PSK TKIP.
	WEP	Specificerer, hvilken WEP der skal bruges gennem det trådløse netværk.
	WPA-PSK TKIP* ¹	Specificerer, hvilken WPA-PSK TKIP, der skal bruges gennem det trådløse netværk.
	WPA-PSK AES/WPA2-PSK AES* ¹	Specificerer, hvilken WPA-PSK AES/WPA2-PSK AES, der skal bruges gennem det trådløse netværk.

WEP	Kryptering	Vælg WEP-nøglekoden fra listen.
	WEP NØGLE 1	Indtast WEP-nøglen, når WEP vælges i Kryptering af Sikkerhedsindstillinger.
	Genindtast WEP NØGLE 1	Indtast WEP nøgle 1 igen for at bekræfte.
	WEP NØGLE 2	Indtast WEP-nøglen, når WEP vælges i Kryptering af Sikkerhedsindstillinger.
	Genindtast WEP NØGLE 2	Indtast WEP nøgle 2 igen for at bekræfte.
	WEP NØGLE 3	Indtast WEP-nøglen, når WEP vælges i Kryptering af Sikkerhedsindstillinger.
	Genindtast WEP NØGLE 3	Indtast WEP nøgle 3 igen for at bekræfte.
	WEP NØGLE 4	Indtast WEP-nøglen, når WEP vælges i Kryptering af Sikkerhedsindstillinger.
	Genindtast WEP NØGLE 4	Indtast WEP nøgle 4 igen for at bekræfte.
Overfør.nøgle	Angiver overførselstasten fra listen.	
WPA-PSK	Kodesætning	Specificerer kodesætningen.
	Genindtast kodesætning	Indtast kodesætningen igen for at bekræfte.

*1 Dette emne er kun tilgængeligt, når der er valgt Infrastruktur-indstilling for netværkstype.



BEMÆRK: Dette element er kun tilgængeligt, når printeren er forbundet til et trådløst netværk.

Nulstil udskrivningsserver

Formål:

For at initialisere NVM (ikke-flygtig hukommelse) for netværksegenskaben og genstarte printeren. Du kan også initialisere printerens NVM fra **Nulst. stand.** i menuen **Printerindstillinger**.

Værdier:

Initialiser NIC NVRAM hukommelsen og start printeren igen.	Klik på Start for at initialisere NVM. Netværksindstillingerne vil gå tilbage til fabriksstandardindstillingerne og genstarte netværkskapabiliteten.
--	---

Start pri. igen	Klik på knappen Start for at genstarte printeren.
-----------------	--

Sikkerhed

Fanen **Sikkerhed** indeholder siderne **Indstil kodeord** og **IP-filter (IPv4)**.

Indstil kodeord

Formål:

Til at indstille eller ændre det kodeord, som er nødvendigt for at få adgang til printerens opsætningsparametre fra **Dell Printer Configuration Web Tool**.

Denne side kan også vises ved, at man klikker på **Indstil kodeord** i den venstre ramme.

Værdier:

Administrator-kodeord	Angiver kodeordet vha. op til 10 alfanumeriske tegn. Kodeordet vil blive vist som asterisker (*) i feltet, når det indtastes.
-----------------------	---

Bekræft Administrator-kodeord	Indtast kodeordet igen for at bekræfte.
-------------------------------	---

Adgang nægtet pga. administrator-autentificerings fejl	Indstiller det maksimale antal gange, som administratorens login må mislykkes. Hvis du vælger 0, deaktiveres denne funktion. Den tæller, der registrerer antal mislykkede forsøg, nulstilles ved korrekt login. Enhver administrator-autentificering afvises, hvis tælleren har overstøget det maksimale antal tilladte forsøg på login.
--	--



BEMÆRK: Hvis du har glemt dit kodeord, skal du initialisere den ikke-flygtige hukommelse (NVM) for at gendanne kodeordet til standard (NUL). Se "Nulstil udskrivningsserver" på side 156.



BEMÆRK: Når du ændrer kodeordet for at låse betjeningspanelet, anvendes kodeordet fra **Panellås** i **Printerindstillinger**.

IP-filer (IPv4)

Formål:

Til at specificere IP-adressen og subnet-masken til at give, eller nægte, adgang til printeren.

Værdier:

Adresse	Specificerer IP-adresserne, som får eller nægtes adgang til printeren. Indtast en numerisk værdi mellem 0 og 255 i hvert felt.	
Adresse-maske	Specificerer subnet-maskerne, som får eller nægtes adgang til printeren. Indtast en numerisk værdi mellem 0 og 255 i hvert felt.	
Aktiv indstilling	Afslå	Afslår udskrivning fra angivet netværksadresse.
	Tillad	Tillader udskrivning fra angivet netværksadresse.
	Deaktiveret	Deaktiverer funktionen IP-filer for den angivne IP-adresse.



BEMÆRK: Dette punkt er kun tilgængeligt for LPD eller Port9100.

Kopier printerindstillinger

Kopier printerindstillinger-menuen indeholder siderne **Kopier printerindstillinger** og **Kopier rapport om printerindstillinger**.

Kopier printerindstillinger

Formål:

For at kopiere printerindstillingerne til en eller flere af den samme model af printeren.

For at kopiere indstillingerne til en anden printer skal du specificere IP-adressen og kodeordet på den printer, hvortil indstillingerne kopieres i tekstboksene **IP-adresse** og **Kodeord**. Klik derefter på knappen **Kopier indstillingerne til værten i ovenstående liste**. Kopiering af indstillingerne er fuldført. Tilslutnings-time-out perioden er 60 sekunder. Efter dette kan du kontrollere, om indstillingerne blev kopieret til denne side. Og det er

nødvendigt at klikke på knappen **Kopier indstillingerne til værten** i ovenstående liste og **reboot maskinen** i **Dell Printer Configuration Web Tool** i destinationsprinteren for at verificere, om indstillingerne blev kopieret eller ej.

Hvis indstillingerne kan kopieres, men printerkonfigurationen er anderledes, er det kun indstillinger af de samme poster, der kopieres. Printerindstillinger kan kopieres til op til 10 printer-IP-adresser på samme tid.

Kopier rapport om printerindstillinger

Formål:

For at verificere kopieringshistorikken.



BEMÆRK: Historikken ryddes ved at slukke for printeren.

Udskrivningsvolumen

Formål:

Brug menuen **Udskrivningsvolumen** til at bekræfte antal udskrevne sider.

Værdier:

Printer-sideantal	Viser det samlede antal udskrevne sider, der er udskrevet, siden printeren blev leveret fra fabrikken.
Papir anvendt	Viser antallet af udskrevne sider for hver papirstørrelse.

Retningslinjer for udskrivningsmedier

Udskrivningsmedia kan være papir, etiketter, konvolutter og bestrøget papir. Din printer sørger for en højkvalitetsudskrivning på mange forskellige udskrivningsmedier. Valg af de rigtige udskrivningsmedier til din printer bidrager til at undgå udskrivningsproblemer. Dette afsnit beskriver, hvordan du vælger udskrivningsmedier, behandler udskrivningsmedia og lægger udskrivningsmedier i multifunktionsilæggeren (MPF) eller PSI (Priority Sheet Inserter).

Papir

Den bedste udskrivningskvalitet opnås ved anvendelse af 75 g/m^2 (20 lb) xerografisk papir med lange fibre. Den bedste udskrivningskvalitet i sort-hvid opnås ved anvendelse af 90 g/m^2 (24 lb) xerografisk papir med lange fibre. Det anbefales, at du foretager en prøve, inden du køber store mængder udskrivningsmedier.

Når du lægger papir i, skal du identificere den anbefalede udskrivningsside på papirpakken og ilægge papiret i overensstemmelse hermed. Se "Ilægning af udskrivningsmedier i multifunktionsilæggeren (MPF)" på side 45 og "Ilægning af udskrivningsmedia i prioritetsindføreren (PSI)" på side 50 angående detaljerede instruktioner om ilægning af papir.

Papiregenskaber

De følgende papiregenskaber har indflydelse på kvaliteten og pålideligheden af udskrivningen. Det anbefales, at du følger disse retningslinjer, når du evaluerer nyt papir.

Vægt

Både Multifunktionsilæggeren og PSI indfører automatisk papirvægte fra 60 til 163 g/m² (16 til 44 lb bond) med lange fibre. Papir, der er lettere end 60 g/m² (16 lb), indføres muligvis ikke korrekt, og kan forårsage papirstop. Den bedste ydelse opnås ved anvendelse af 75 g/m² (20 lb bond) papir med lange fibre.

Krumning

Krumning er udskrivningsmediernes tendens til at krumme i kanterne. En kraftig krumning kan medføre problemer med papirfremføringen. Krumning opstår normalt efter papiret er passeret gennem printerens, hvor det udsættes for høje temperaturer. Hvis papir opbevares uindpakket, selv om der er i papirbakken, kan det bidrage til at papiret krummer inden udskrivningen og kan medføre problemer med udskrivningen, uanset luftfugtigheden. Når du udskriver på krummet papir, skal du strække papiret ud og derefter indsætte det i MPF eller PSI.

Glathed

Graden af papirets glathed har direkte indflydelse på udskriftskvaliteten. Hvis papiret er for groft, indbrændes toneren ikke ordentligt på papiret, hvilket giver en dårlig udskriftskvalitet. Hvis papiret er for glat, kan det give problemer med fremføringen af papiret. En glathed på mellem 150 og 250 Sheffield punkter giver den bedste udskriftskvalitet.

Fugtighedsindhold

Mængden af fugtighed i papiret påvirker både udskriftskvaliteten og printerens evne til at fremføre papiret på korrekt vis. Lad papiret ligge i dets originale emballage, indtil det skal anvendes. Dette begrænser papirets udsættelse for fugtighedsændringer, som kan forringe dets ydelse.

Fiberretning

Fiber hentyder til retningen af papirets fibre i et ark papir. Fibre er enten lange og løber i papirets længderetning, eller korte og løber i papirets bredderetning. For 60 til 135 g/m² (16 til 36 lb bond) papir, anbefales papir med lange fibre. For papir tungere end 135 g/m² (36 lb bond), anbefales korte fibre.

Fiberindhold

Det meste xerografiske papir af høj kvalitet er lavet af 100% kemisk pulpet træ. Papir, som indeholder fibre, som f.eks. bomuld, har egenskaber, som kan resultere i forringet papirbehandling.

Anbefalet papir

Den bedste udskrivningskvalitet og fremføringspålidelighed opnås ved anvendelse af tør 75 g/m² (20 lb) xerografisk papir. Forretningspapir, som er fremstillet til almindelige forretningskrivelser, har ligeledes en acceptabel udskriftskvalitet. Anvend kun papir, som kan modstå høje temperaturer uden misfarvning, blødning eller afgivelse af farlig emission.

Laserudskrivningsprocessen opvarmer papiret til høje temperaturer. Forhør dig hos fabrikanten eller forhandleren om, hvorvidt det papir du har valgt er acceptabelt til brug med laserprintere.



BEMÆRK: Udskriv altid flere prøver, inden du køber nogen former for udskrivningsmedia i store mængder. Når du vælger udskriftsmedia, bør du overveje vægten, fiberindholdet og farven.

Uacceptabelt papir

Følgende papirtyper kan ikke anbefales til brug i denne printer:

- Kemisk behandlet papir, som bruges til at lave kopier uden karbonpapir, også kendt som selvkopierende papir, CCP-papir (Carbonless Copy Paper), eller NCR-papir (No Carbon Required)
- Fortrykt papir med kemikalier, som kan forurene printeren
- Fortrykt papir, som kan påvirkes af temperaturen i fuseren
- Fortrykt papir, som kræver en registrering (det præcise udskrivningssted på siden), som er større end $\pm 0,09$ tommer, som f.eks. formularer til optisk tekstgenkendelse (OCR)

I nogle tilfælde kan du indstille registreringen med dit softwareprogram, så du kan opnå en korrekt udskrivning på disse formularer.

- Bestrøget papir (sletbart skrivemaskinepapir), syntetisk papir, termopapir
- Papirer med grove kanter, grove eller kraftige overflader eller krummede papirer

- Genbrugspapir, som indeholder mere end 25% efter-forbrugs affald, som ikke opfylder kravene i DIN 19 309
- Formularer og dokumenter i flere dele
- Udskriftskvaliteten kan forringes (der kan optræde blanke mellemrum eller pletter i teksten), når du udskriver på talkum- eller syrepapir.
- Fugtig papir kan bue.

Valg af papir

Korrekt papirvalg bidrager til at forhindre papirstop og sikre en problemfri udskrivning.

Følgende forholdsregler vil bidrage til at undgå papirstop og dårlig udskrivningskvalitet:

- Anvend altid nyt, tørt papir, som ikke er beskadiget.
- Identificer den anbefalede udskrivningsside på papiret, inden det lægges i. Denne information er normalt angivet på papirets emballage.
- Anvend ikke papir, som du selv har skåret eller klippet til.
- Bland ikke printmediestørrelser, -vægt eller -typer i den samme kilde. Dette kan føre til papirstop.
- Fjern ikke PSI under udskrivning af et job.
- Sørg for, at papiret er lagt korrekt i MPF eller PSI.
- Bøj papiret frem og tilbage og ”luft” det derefter. Ret kanterne på stakken ud på en plan flade.

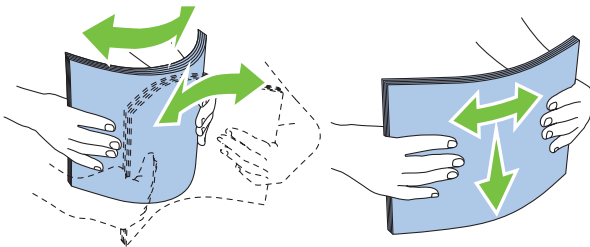

Valg af fortrykt medie og brevhoved

Når du vælger fortrykte medie- og brevhovedpapir til printeren:

- Brug papir med lange fibre for at få det bedste resultat.
- Brug kun formularer og brevhoveder, om er trykt med brug af en offset-litografisk eller graverings udskriftsproces.
- Vælg papir som absorberer farve, men ikke bløder.
- Undgå papir med grove og kraftige overflader.
- Brug papir, som er udskrevet med varmeresistente farver til brug i xerografiske kopimaskiner. Farven skal kunne modstå temperaturer på 225° C uden at smelte eller afgive farlig emission.
- Brug farve, som ikke påvirkes af harpiksen i toneren eller silikonen i fuseren. Farve, som er oxidationssat eller oliebaseeret bør opfylde disse krav. Det er ikke sikkert, at latexfarve gør det. Kontakt din papirleverandør, hvis du er i tvivl.

Udskrivning på brevhoved

Forhør dig hos fabrikanten eller forhandleren om, hvorvidt det fortrykte brevhoved, du har valgt, er acceptabelt til brug med laserprintere.

Sideretningen er vigtig, når der udskrives på brevhoved. Brug følgende oversigt som hjælp, når du lægger brevhoved i udskrivningsmediekilden.

Ilægning af brevhoved

Læg papiret med brevhoved i printeren med udskrivningssiden vendt opad. Kontroller at titlen på brevhovedet fremføres først.

MPF (Multipurpose Feeder)

PSI (Priority Sheet Inserter)

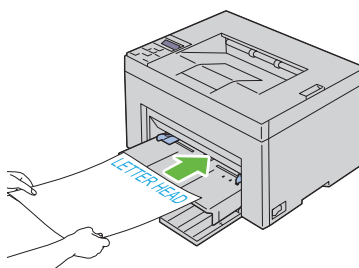
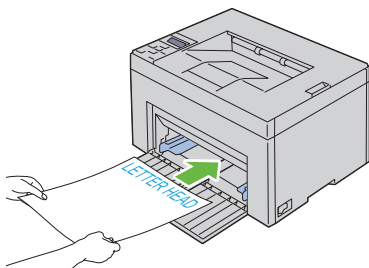

Valg af forhullet papir

De forskellige mærker af forhullet papir kan afvige med hensyn til antal og placering af huller og fabrikationsteknik. Men det vil måske ikke være muligt at udskrive på papiret, afhængig af placeringen af hullerne i papiret.

Hvordan du vælger og anvender forhullet papir:

- Test papir fra flere fabrikanter, inden du bestiller og anvender store mængder af forhullet papir.
- Papir bør hules af papirfabrikanten, og der bør ikke bores i papir, som allerede er emballeret i et ris. Boret papir kan medføre papirstop, når flere ark går gennem printeren. Dette kan føre til papirstop.
- Forhullet papir kan indeholde mere papirstøv end almindeligt papir. Det kan være nødvendigt at rengøre printeren oftere, og det er ikke sikkert, at fremføringspålideligheden er så god som med standardpapir.
- Vægt-retningslinjerne for forhullet papir er de samme som for ikke-hullet papir.

Konvolut

Afhængigt af valget af konvolutter, kan der eventuelt forventes at forekomme forskellige grader af mindre rynker. Det anbefales, at du foretager en prøve, inden du køber store mængder udskrivningsmedier. Se "Ilægning af udskrivningsmedia i multifunktionsilæggeren (MPF)" på side 174 eller "Ilægning af udskrivningsmedier i prioritetsarkilæggeren (PSI)" på side 181 angående instruktioner om ilægning af en konvolut.

Når du udskriver på konvolutter:

- Anvend kun højkvalitets konvolutter, som er beregnet til brug i laserprintere.
- Indstil udskrivningsmediekilden til MPF eller PSI. Indstil papirtypen til **Konvolut**, og vælg den rigtige størrelse konvolut fra printerdriveren.
- Den bedste ydelse opnås ved anvendelse af 75 g/m^2 (20 lb bond) papir. Der kan anvendes op til 105 g/m^2 (28 lb bond) vægt til konvolutilæggeren, så længe som bomuldsindholdet er 25% eller mindre. Konvolutter med 100% bomuldsindhold må ikke overstige 90 g/m^2 (24 lb bond) vægt.
- Brug kun nye netop udpakkede konvolutter, som ikke er beskadigede.

- Anvend konvolutter, som kan modstå temperaturer på 205°C (401°F) uden at klæbe, krølles for meget, rynkes eller frigøre farlige emissioner. Forhør dig hos konvolutleverandøren, hvis du har nogen tvivl om de konvolutter, du påtænker at anvende.
- Indstil styret, så det passer til konvolutbredden.
- Ved ilægning af konvolutter i MPF eller PSI skal udskrivningssiden vende opad.
- Se "Ilægning af udskrivningsmedier i multifunktionsilæggeren (MPF)" på side 45 eller "Ilægning af udskrivningsmedia i prioritetsindføreren (PSI)" på side 50 angående instruktioner om ilægning af en konvolut.
- Anvend kun én konvolutstørrelse under et udskriftsjob.
- Kontroller at luftfugtigheden er lav, da en høj luftfugtighed (højere end 60%) og de høje udskrivningstemperaturer kan lukke konvolutterne.
- Det bedste resultat opnås, hvis man ikke anvender konvolutter, som
 - Er for krumme eller bøjede
 - Er sammenklæbede eller på nogen måde beskadigede
 - Indeholder vinduer, huller, perforeringer, udskæringer og prægetryk
 - Har metalklips, bånd eller metalfoldeclips
 - Har et låsedesign
 - Har påklæbede frimærker
 - Har flossede eller bøjede hjørner
 - Har grov, bølget eller vandmærke-finish.

Etiketter

Din printer kan udskrive på mange etiketter, som er beregnet til anvendelse i laserprintere.

Ved valg af etiketter:

- Etiketteklister, beskyttelsesark og toplag (udskrivbar papirmasse) skal kunne modstå temperaturer på 205° C (401° F) og et tryk på 25 pund pr. kvadrattomme (psi).
- Anvend etiketter, som kan håndteres uden at klæbe, krølles for meget, rynkes eller frigøre farlige emissioner.

- Anvend ikke etiketark med et glat bagsidemateriale.



OBS: Det anbefales, at du foretager en prøve, inden du køber store mængder udskrivningsmedier.

Når du udskriver på etiketter:

- Anvend etiketter, som kan modstå temperaturer på 205° C (401°F) uden at klæbe, krølles for meget, rynkes eller frigøre farlige emissioner.
- Indstil papirtypen til **Etiket** i printerdriveren.
- Læg ikke etiketter i sammen med papir i den samme bakke.
- Udskriv ikke inden for 1 mm (0,04 tommer) fra udstansningen.
- Udskriv ikke inden for 1 mm (0,04 tommer) fra kanten af etiketten, af perforeringerne eller mellem udstansningen af etiketten.
- Kør aldrig etiketter igennem printeren mere end én gang.
- Portrætretning foretrækkes, specielt ved udskrivning af strekkoder.
- Anvend ikke etiketter, hvor klisteret er synligt.
- Anvend hele etiketark. Delvise ark kan bevirke, at etiketterne går af under udskrivning, med papirstop som resultat.
- Anvend ikke etiketark, som har klister på kanten af arket. Det anbefales at zonebestrygningen af klisteret er mindst 1 mm (0,04 tommer) fra kanterne. Klæbemateriale forurener din printer og kan ugyldiggøre din garanti.



FORSIGTIG: I modsat fald kan printeren komme ud for papirstop, hvorved printeren og patronerne kan blive forurenet med klister. Som følge deraf kan garantien på printeren og patronerne bortfalde.

Lagring af udskrivningsmedia

De følgende retningslinjer kan hjælpe dig med at undgå problemer og uensartet udskrivningskvalitet mht. korrekt lagring af udskrivningsmedia.

- Det bedste resultat opnås ved at man gemmer udskrivningsmedia i omgivelser, hvor temperaturen er omkring 21°C (70°F) og fugtighedsgraden er 40%.
- Opbevar papkasser med udskrivningsmedia på en palle eller en hylde i stedet for direkte på gulvet.

- Hvis du opbevarer enkelte pakker med udskrivningsmedier uden for den originale emballage, skal du sikre dig, at de står på en plan flade, så kanterne ikke bøjes eller krølles.
- Anbring ikke noget oven på pakkerne med udskrivningsmedia.

Identifikation af udskrivningsmedie og specifikationer

Dette afsnit indeholder information om understøttede papirstørrelser, typer og specifikationer.

Understøttede papirstørrelser

	Multifunktionsilægger (MPF)	PSI (Priority Sheet Inserter)
A4 (210x297 mm)	J	J
B5 (182x257 mm)	J	J
A5 (148x210 mm)	J	J
C5 (162x229 mm)	J	J
Mon. (3,875x7,5 tom)	J	J
Monarch LKF (7,5x3,875 tom) ^{*1}	J	J ^{*4}
Konv. #10 (4,125x9,5 tom)	J	J
DL (110x220 mm)	J	J
DL LKF (220x110 mm) ^{*1}	J	J ^{*4}
Brev (8,5x11 tom)	J	J
Legal (8,5x14 tom)	J	J
Folio (8,5x13 tom)	J	J
Executive (7,25 x 10,5 tom)	J	J
Special ^{*2*3}	J	J

**Multifunktionsilægger
(MPF)****PSI (Priority Sheet
Inserter)**

- *1 Du kan ilægge originalerne med lang eller kort papirtilførselsretning. Følgende illustration viser SKF og LKF. Pilen i illustrationen viser retningen for papirindføring.

BEMÆRK: Ikke tilgængelig, når XPS-printerdriveren anvendes.

- *2 Specialbredde: 76,2 mm (3,00 tommer) til 215,9 mm (8,50 tommer)
Maksimumbredde for konvolut (DL LKF): 220 mm (8,66 tommer)
Speciallængde: 127 mm (5,00 tommer) til 355,6 mm (14,00 tommer)
(For PSI: 191 mm (7,50 tommer) til 355,6 mm (14,00 tommer))
Maksimumlængde for konvolut (Monarch LKF): 98,4 mm (3,87 tommer)
- *3 Det er kun administratorbrugeren, der kan indstille specialstørrelsen fra printerdriveren.
- *4 Skub konvolutten helt ind, indtil den stopper. Ellers tilføres udskrivningsmedia fra MPF.
-

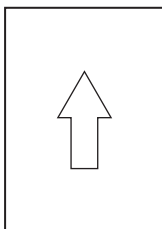
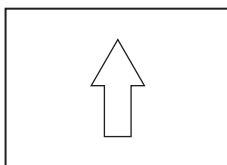
SKF**LKF****Understøttede papirtyper**

Medie	Multifunktionsilægger (MPF)	PSI (Priority Sheet Inserter)
Plano	Y*	Y*
Plano Side 2	J	J
Plano tyk	J	J
Plano tyk Side 2	J	J
Genbrugt	J	J
Genbrugt Side 2	J	J
Etikette	J	J

Medie	Multifunktionsilægger (MPF)	PSI (Priority Sheet Inserter)
Omslag	J	J
Omslag, side 2	J	J
Konvolut	J	J
Bestrøget	J	J
Bestrøget, side 2	J	J

* Værdier, som er mærket med en asterisk (*), er fabriksstandard-menuindstillinger.

Papirtypespecifikationer

Papirtype	Vægt (g/m²)	Bemærkninger
Plano papir	60–90	-
Plano tyk papir	91–105	-
Omslag	106–163	-
Bestrøget	106–163	Inkjet-printerpapir kan ikke anvendes.
Etikette	-	Inkjet-printerpapir kan ikke anvendes.
Konvolut	-	-
Genbrugt	60–105	-

Ilægning af udskrivningsmedier

Korrekt ilægning af udskrivningsmedia bidrager til at forhindre papirstop og sikre en problemfri udskrivning.

Identificer udskrivningsmediernes anbefalede udskrivningsside, inden du lægger udskrivningsmediene i. Denne information er normalt angivet på udskrivningsmediets emballage.



BEMÆRK: Angiv den samme papirtype på betjeningspanelet som det papir, der er lagt i.

Kapacitet

Multifunktionsilægger (MPF) kan indeholde:

- 150 ark standardpapir
- 16,2 mm (0,64 tommer) tykt papir
- Et ark bestrøget papir
- 16,2 mm (0,64 tommer) postkort
- Fem konvolutter
- 16,2 mm (0,64 tommer) etiketter

Prioritetsarkilæggeren (PSI) kan indeholde:

- 10 ark standardpapir eller et ark andet papir

Mål på udskrivningsmedia

MPF accepterer udskrivningsmedier inden for de følgende mål:

- Bredde — 76,2 mm (3,00 tommer) til 215,9 mm (8,50 tommer)
- Længde – 127 mm (5,00 tommer) til 355,6 mm (14,00 tommer)

PSI accepterer udskrivningsmedier inden for de følgende mål:

- Bredde — 76,2 mm (3,00 tommer) til 215,9 mm (8,50 tommer)
- Længde — 191 mm (7,50 tommer) til 355,6 mm (14,00 tommer)

Ilægning af udskrivningsmedia i multifunktionsilæggeren (MPF)

 **BEMÆRK:** Anvend kun laser-udskrivningsmedia. Brug ikke ink jet-papir i denne printer.

- 1 Åbn frontdækslet.

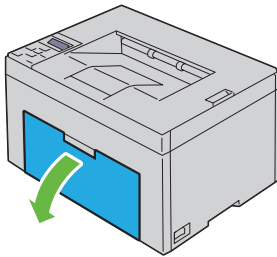

- 2 Træk prioritetsarkilæggeren (PSI) ud.

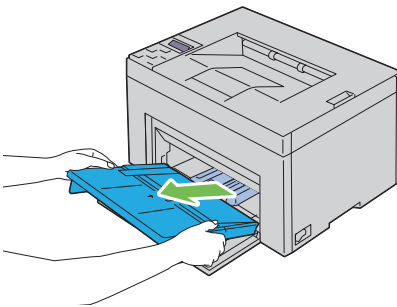

- 3 Træk længdestyret frem, indtil det standser.

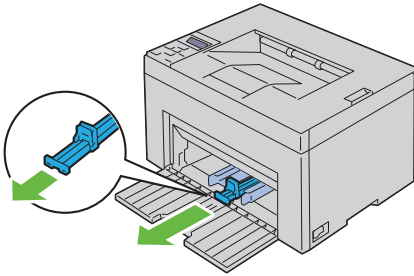

4 Træk MPF-forlængelsen frem, indtil den standser.

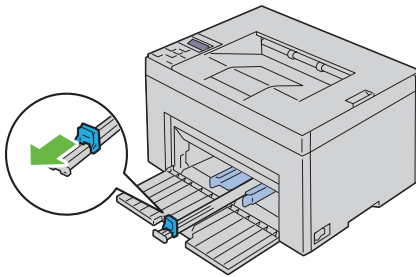

5 Indstil papirbredestyrene til deres maks. bredde.

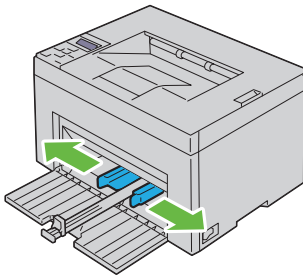

6 Bøj arkene frem og tilbage og "luft" dem, inden du lægger udskrivningsmediaen i. Ret kanterne på stakken ud på en plan flade.

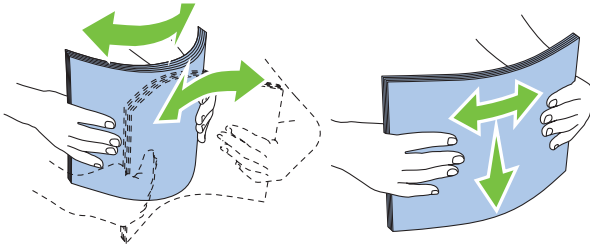

- 7 Læg udskrivningsmediet på MPF med den øverste kant først og med den anbefalede udskrivningsside opad.

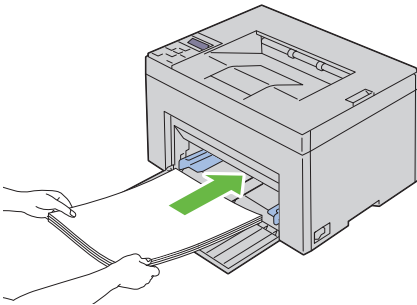

- 8 Indstil breddestyrene, indtil de hviler let ind mod kanterne på stakken med udskrivningsmedier.

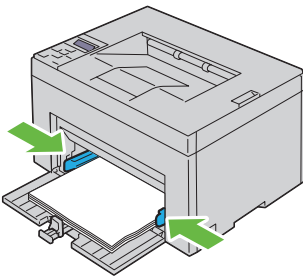

- 9 Skub længdestyret mod printeren, indtil den berører udskrivningsmediet.

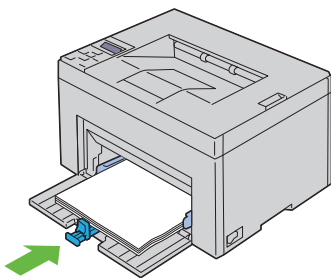

 **BEMÆRK:** Skub afhængigt af udskrivningsmediets størrelse først længdestyret tilbage, indtil det standser, og skub derefter MPF-forlængelsen, indtil den berører udskrivningsmediet.

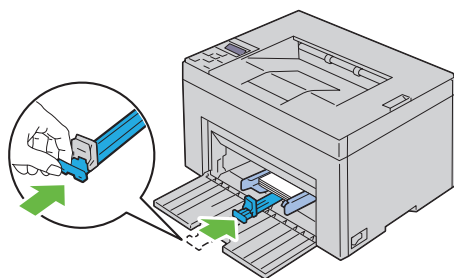

- 10 Sæt PSI ind i printeren, og juster derefter PSI i forhold til markeringen på papirbakken.

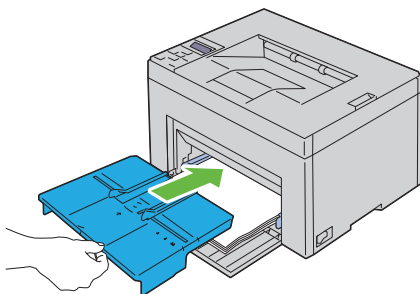

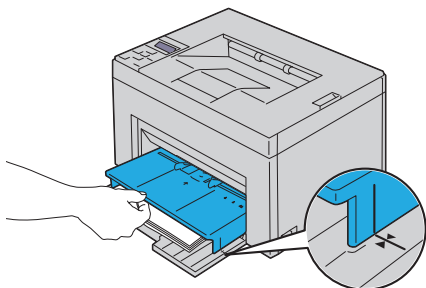

Ilægning af konvolutter i multifunktionsilæggeren (MPF)

 **BEMÆRK:** Når du udskriver på konvolutter, skal du sørge for at specificere konvolutindstillingen på printerdriveren. Hvis den ikke specificeres, drejes udskrivningen 180 grader.

Ved ilægning af Konvolut#10, DL eller Monarch

Læg konvolutter i med siden, der skal udskrives på, opad, siden med flappen nedad og flappen drejet til højre.

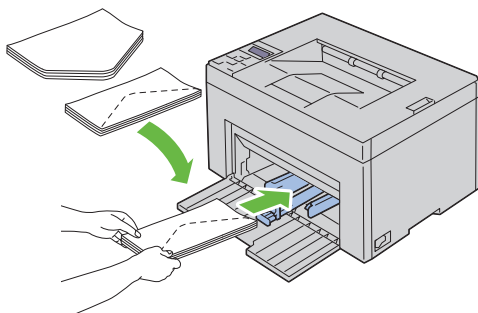

For at forhindre, at DL og Monarch bliver krøllede, anbefales det, at de lægges i med udskrivningssiden opad, flappen åbnet og mod dig.

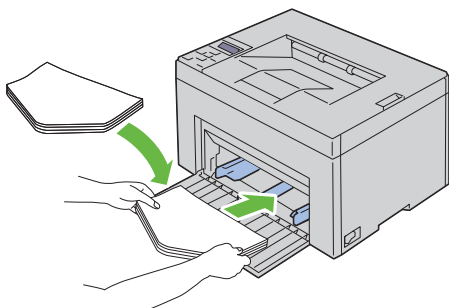

Ved ilægning af C5

Læg konvolutter i med siden, der skal udskrives på, opad og med flappen åben.

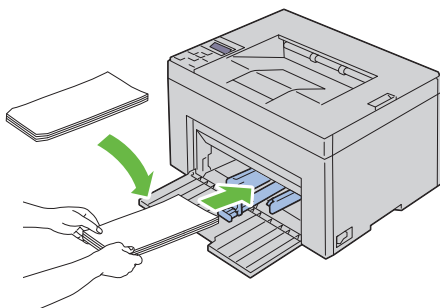

OBS: Anvend aldrig konvolutter med ruder eller bestrøgne kanter. Disse fører til papirstop og kan forårsage skade på printeren.



BEMÆRK: Hvis du ikke lægger konvolutter i MPF, lige efter af de er fjernet fra emballagen, vil de muligvis bule ud. For at undgå papirstop skal du glatte dem ud som vist nedenfor, når du lægger dem i MPF.

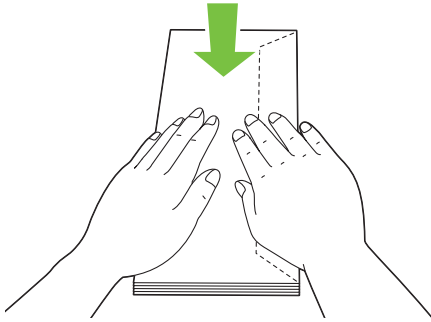

 **BEMÆRK:** Hvis konvolutterne stadig ikke indføres korrekt, skal du bøje flappen på konvolutterne som vist på følgende illustration. Bøjningen skal være 5 mm (0,20 tommer) eller mindre.

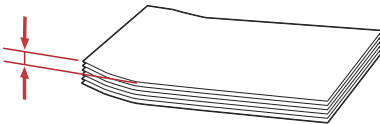
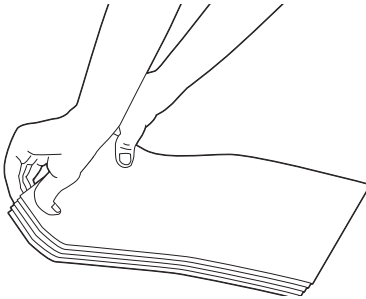

 **BEMÆRK:** Se anvisningen på Navigator for konvolut/papirindstilling på printerdriveren for at bekræfte, at alle udskrivningsmedier som f.eks. konvolutter vender korrekt.

Ilægning af brevhoved

Brevhovedet skal ligge mod den øverste kant på MPF med udskrivningssiden opad. Brevhovedet skal dog indsættes med topkanten først med udskrivningssiden nedad, når du ilægger papir i MPF.

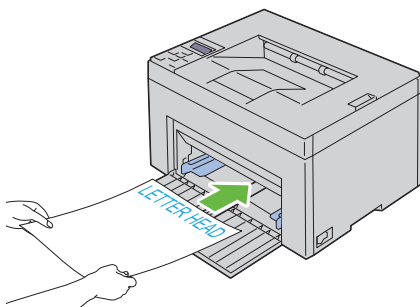

Ilægning af udskrivningsmedier i prioritetsarkilæggeren (PSI)



BEMÆRK: For at undgå papirstop må PSI ikke fjernes, mens der udskrives.



BEMÆRK: Anvend kun laser-udskrivningsmedia. Brug ikke ink jet-papir i denne printer.

- 1 Åbn frontdækslet.

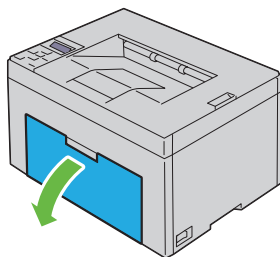

- 2 Skub PSI fremad, og juster derefter PSI i forhold til markeringen på papirbakken.

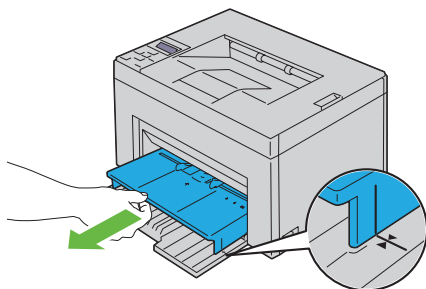

- 3** Indstil papirbredestyrene til deres maks. bredde.

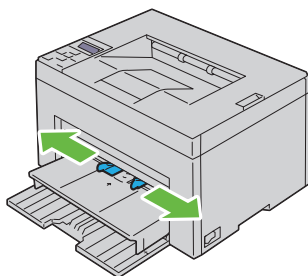

- 4** Bøj arkene frem og tilbage, og "luft" dem, inden du lægger udskrivningsmedierne i. Ret kanterne på stakken ud på en plan flade.

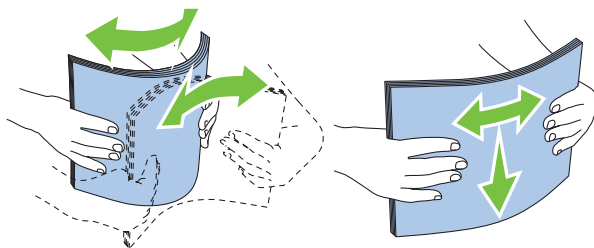

- 5** Læg udskrivningsmediet på PSI med den øverste kant først og med den anbefalede udskrivningsside opad.

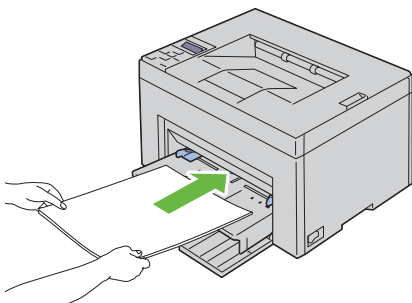

- 6** Indstil breddestyrene, indtil de hviler let ind mod kanterne på stakken med udskrivningsmedier.

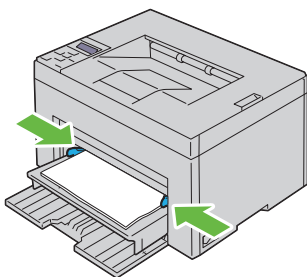

- 7** Væg papirtypen fra printerdriveren, hvis det ilagte udskrivningsmedie ikke er almindeligt papir. Hvis du ilægger brugerdefinerede udskrivningsmedier i PSI, skal du angive papirstørrelsesindstillingen ved hjælp af printerdriveren.

Ilægning af en konvolut i prioritetsarkilæggeren (PSI)



BEMÆRK: Sørg for at lægge konvolutten helt i, indtil den standser. Ellers indføres udskrivningsmedier, der er lagt på MPF.



BEMÆRK: Når du udskriver på konvolutter, skal du sørge for at specificere konvolutindstillingen på printerdriveren. Hvis den ikke specificeres, drejes udskrivningen 180 grader.

Ved ilægning af Konvolut#10, DL eller Monarch

Læg en konvolut i med siden, der skal udskrives på, opad, siden med flappen nedad og flappen drejet til højre.

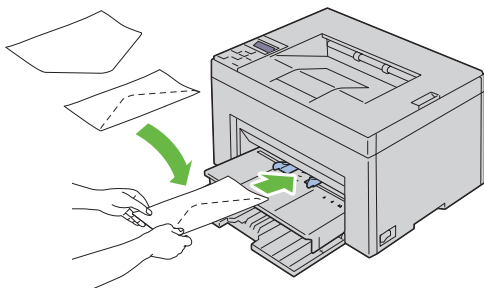

For at forhindre, at DL og Monarch bliver krøllede, anbefales det, at de lægges i med udskrivningssiden opad, flappen åbnet og mod dig.

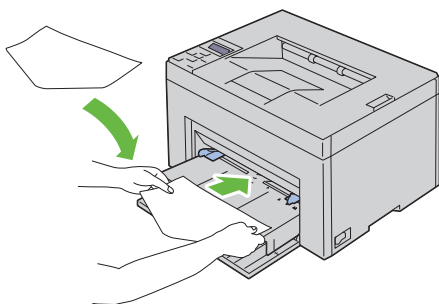

Ved ilægning af C5

Læg konvolutter i med siden, der skal udskrives på, opad og med flappen åben.

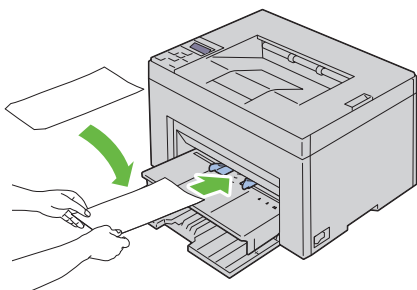

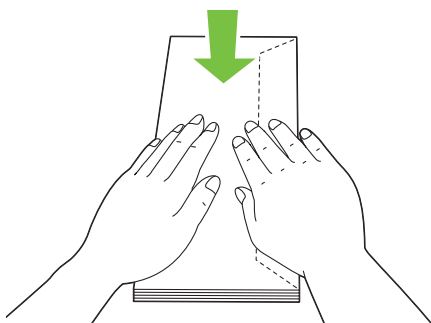

➔ **OBS:** Anvend aldrig konvolutter med ruder eller bestrøgne kanter. Disse fører til papirstop og kan forårsage skade på printeren.

📎 **BEMÆRK:** Hvis du ikke lægger konvolutter i PSI, lige efter af de er fjernet fra emballagen, vil de muligvis bule ud. For at undgå papirstop skal du glatte dem ud som vist nedenfor, når du lægger dem i PSI.

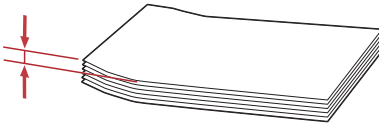
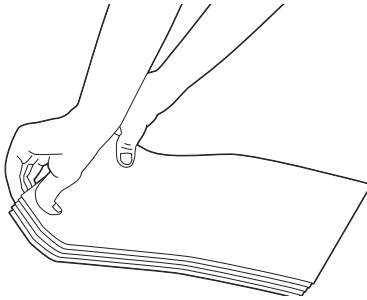

📎 **BEMÆRK:** Hvis konvolutterne stadig ikke indføres korrekt, skal du bøje flappen på konvolutterne som vist på følgende illustration. Bøjningen skal være 5 mm (0,20 tommer) eller mindre.



 **BEMÆRK:** Se anvisningen på Navigator for konvolut/papirindstilling på printerdriveren for at bekræfte, at alle udskrivningsmedier som f.eks. konvolutter vender korrekt.

Ilægning af brevhoved

Brevhovedet skal ligge mod den øverste kant på PSI med udskrivningssiden opad. Brevhovedet skal dog indsættes med topkanten først med udskrivningssiden nedad, når du ilægger papir i PSI.

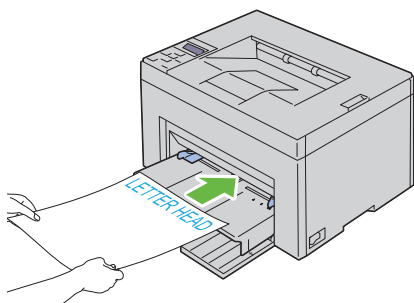

Manuel dupleksudskrivning (kun Windows-printerdriver)

 **BEMÆRK:** Når du udskriver på krummet papir, skal du strække papiret ud og derefter indsætte det i ilæggeren.

 **BEMÆRK:** XPS-printerdriveren understøtter ikke manuel dupleksudskrivning.

Når du starter manuel dupleksudskrivning, vises instruktionsvinduet. Bemærk, at vinduet ikke kan åbnes igen, når det er lukket. Luk ikke vinduet, før dupleksudskrivningen er afsluttet.

Når du anvender multifunktionsilæggeren (MPF)

- 1 Udskriv først de lige sider (bagsider).
For et dokument med seks sider udskrives bagsiderne i rækkefølgen side 6, side 4 og side 2.
Den orange LED lyser, og beskeden vises på LCD, når de lige sider er udskrevet.

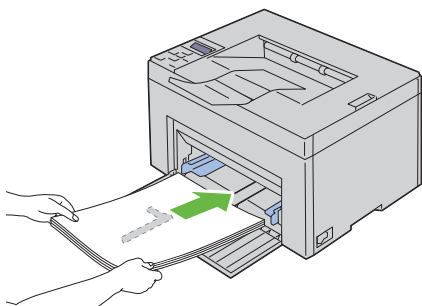

- 2 Fjern papirstakken fra outputbakken, når de lige sider er udskrevet.

 **BEMÆRK:** Bøjede og krummede udskrifter kan forårsage papirstop. Ret dem ud, inden du lægger dem i.

- 3 Stabl derefter udskrifterne, og læg dem i MPF, som de er (med den tomme side opad). Sørg for, at *Indsæt output i papirbakke* vises, og tryk derefter på knappen . Udskriv siderne i rækkefølgen side 1 (bagside af side 2), side 3 (bagside af side 4) og side 5 (bagside af side 6).

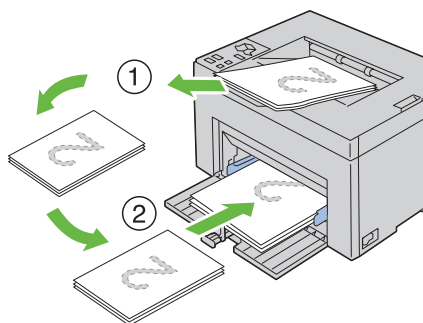

 **BEMÆRK:** Udskrivning på begge sider af papiret er ikke mulig, hvis dokumentet består af flere papirstørrelser.

Når du anvender prioritetsarkilæggeren (PSI)

- 1 Udskriv først de lige sider (bagsider).
For et dokument med seks sider udskrives bagsiderne i rækkefølgen side 6, side 4 og side 2.

Den orange LED lyser, og beskeden vises på LCD, når de lige sider er udskrevet.

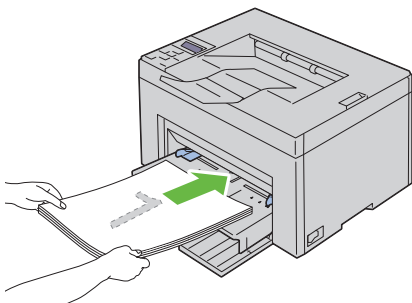

- 2 Fjern papirstakken fra outputbakken, når de lige sider er udskrevet.

 **BEMÆRK:** Bøjede og krummede udskrifter kan forårsage papirstop. Ret dem ud, inden du lægger dem i.

- 3 Stabl derefter udskrifterne, og læg dem i PSI, som de er (med den tomme side opad). Sørg for, at **Indsæt output i papirbakke** vises, og tryk derefter på knappen . Udskriv siderne i rækkefølgen side 1 (bagside af side 2), side 3 (bagside af side 4) og side 5 (bagside af side 6).

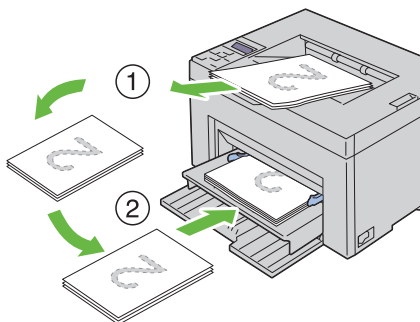

 **BEMÆRK:** Udskrivning på begge sider af papiret er ikke mulig, hvis dokumentet består af flere papirstørrelser.

Brug af outputbakkeforlængelsen

Outputbakkeforlængelsen bruges til at forhindre udskrivningsmedier i at falde ned fra printeren, når udskrivningsjobbet er fuldført.

Før du udskriver et dokument, skal du sørge for, at outputbakkeforlængelsen er trukket helt ud.

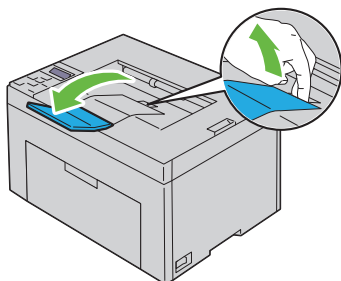

Betjeningspanel

Brug af betjeningspanelets knapper

Betjeningspanelet er udstyret med et flydende krystal-display (LCD), syv knapper og en indikator.

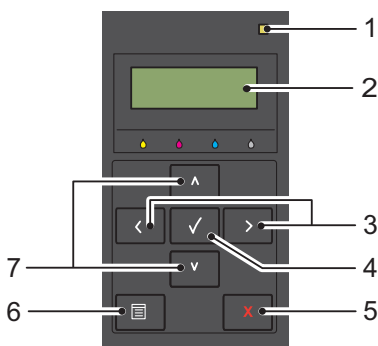

1 Klar/Fejl-indikator

- Lyser grønt, når printeren er klar eller i dvale, og blinker, når der modtages data.
- Lyser orange, når der opstår en fejl, og blinker, når der opstår en udskrivningsfejl, som ikke kan rettes.

2 LCD-panel



3 < > knapper

- Vælger undermenuer eller værdier i menuindstilling.

4 ✓ -knap

- Viser den valgte menu eller det valgte menupunkt og bestemmer den valgte værdi i menuindstilling.





5 Knappen **X** (Cancel)

- Annullerer det aktuelle udskriftsjob.
 - Skifter til udskrivningsindstilling fra menuindstillingens topmenu.
 - Skifter til menuens øverste hierarki fra menuindstillingens undermenu.
- 6** Knap  (Menu)
- Skifter til menuindstilling fra udskrivningsindstilling.
 - Skifter til udskrivningsindstilling fra menuindstilling.
- 7**   knapper
- Ruller gennem menuer eller punkter i menuindstilling. Tryk på disse knapper for at indtaste cifre eller kodeord.

Udskrivning af en enhedsindstillingsside

Enhedsindstillingssiden viser de aktuelle indstillinger for betjeningspanelets menuer.

Betjeningspanelet

- 1 Klik på knappen  (Menu).
 - 2 Sørg for, at Rapport/Liste vises, og tryk så på knappen .
 - 3 Tryk på knappen , indtil Enhedsindstillinger vises, og tryk herefter på knappen .
- Enhedsindstillingssiden udskrives.

Værktøjskassen



BEMÆRK:

- 1 Klik på Start → Alle programmer → Dell Printere → Dell 1350cnw Color Printer → Værktøjskasse.



BEMÆRK: Vinduet **Vælg printer** vises, hvis der installeret flere printerdrivere på din computer. I dette tilfælde skal du klikke på navnet Dell 1350cnw Color Printer på listen under **Printernavn**, og derefter klikke på **OK**.

Værktøjskasse åbnes.

- 2 Klik på fanen Rapport om printerindstillinger.

- 3** Vælg **Rapporter** fra listen til venstre på siden.
Rapporter siden vises.
- 4** Klik på knappen **Enhedsindstillinger**.
Enhedsindstillingssiden udskrives.

Udskrivning

Dette kapitel dækker tips til udskrivning, hvordan du udskriver visse lister med information fra din printer, og hvordan et udskrivningsjob annulleres.

Tips for en succesfuld udskrivning

Tips til opbevaring af udskrivningsmedier

Opbevar dine udskriftsmedier på korrekt vis. Yderligere oplysninger finder du under "Lagring af udskrivningsmedia" på side 272.

Forebyggelse af papirstop



BEMÆRK: Det anbefales, at du tester en begrænset prøve på et udskrivningsmedia, som du påtænker at anvende med printeren, inden du køber store mængder.

Ved at vælge det rigtige udskrivningsmedie og lægge det i på korrekt vis kan du undgå papirstop. Se de følgende instruktioner vedr. ilægning af udskrivningsmedier:

- "Ilægning af udskrivningsmedia i multifunktionsilæggeren (MPF)" på side 174
- "Ilægning af udskrivningsmedier i prioritetsarkilæggeren (PSI)" på side 181
- "Forebyggelse af Papirstop" på side 287

Se "Papirstop" på side 316 angående instruktioner, hvis der opstår papirstop.

Afsendelse af et job til udskrivning

Anvend printerdriveren, hvis du vil være sikker på at have understøttelse af alle printerfunktionerne. Når du vælger **Udskriv** fra et softwareprogram, åbnes et vindue, som repræsenterer printerdriveren. Vælg de rigtige indstillinger for det bestemte job, du sender til udskrivning. Udskriftsindstillinger, som er valgt fra driveren, tilsidesætter de standard menuindstillinger, som er valgt fra betjeningspanelet eller Værktøjskassen.

Det kan være nødvendigt at klikke på **Indstillinger** i den indledende **Udskriv-**boks for at få vist alle de disponible systemindstillinger, som du kan ændre. Hvis du ikke er bekendt med en egenskab i printerdrivervinduet, kan du åbne online-Hjælp for at få yderligere information.

Sådan udskrives et job fra et typisk Windows[®]-program:

- 1 Åbn den fil, du vil udskrive.
- 2 I menuen **Filer** skal du vælge **Udskriv**.
- 3 Kontrollér, at den rigtige printer er valgt i dialogboksen. Modificer systemindstillingerne efter behov (f.eks. de sider, du vil udskrive, eller antallet af eksemplarer).
- 4 Klik på **Egenskaber** for at indstille de systemindstillinger, som ikke er til rådighed fra den første skærm, og klik derefter på **OK**.
- 5 Klik på **OK** eller **Udskriv** for at sende jobbet til den valgte printer.

annullering af et udskriftsjob

Et udskriftsjob kan annulleres på flere forskellige måder.

annullering fra betjeningspanelet

Sådan annulleres et udskrivningsjob, som allerede er påbegyndt:

- 1 Tryk på knappen **X** (Annuller).



BEMÆRK: Udskrivningen annulleres kun for det aktuelle job. Alle de følgende jobs fortsætter med at blive udskrevet.

annullering af et job fra en computer, som kører Windows

annullering af et job fra proceslinjen

Når du sender et job til udskrivning, vises der et lille printer-ikon i det højre hjørne af proceslinjen.

- 1 Dobbeltklik på printer-ikonet.
En liste med udskrivningsjobs vises i printervinduet.
- 2 Vælg det job, du vil annullere.
- 3 Tryk på **Slet** på tastaturet.

annullering af et job fra skrivebordet

- 1 Minimer alle programmer for at synliggøre skrivebordet.
Klik på **Start** → **Printere og faxenheder** (for Windows XP).
Klik på **Start** → **Enheder og printere** (for Windows 7 og Windows Server[®] 2008 R2).
Klik på **Start** → **Kontrolpanel** → **Hardware og lyd** → **Printere** (for Windows Vista[®]).
Klik på **Start** → **Kontrolpanel** → **Printere** (for Windows Server 2008).
Der vises en liste med disponible printere.
- 2 Dobbeltklik på den printer, du valgte, da du sendte jobbet.
En liste med udskrivningsjobs vises i printervinduet.
- 3 Vælg det job, du vil annullere.
- 4 Tryk på **Slet** på tastaturet.

Udskrivning af en rapport-side



Ved at anvende menuen **Rapport/Liste**, kan du udskrive forskellige indstillinger for din printer, herunder printerindstillinger. Dette afsnit beskriver to eksempler på udskrivning fra menuen **Rapport/Liste**.

Udskrivning af en Printerindstillingsside

Udskriv en printerindstillingsside for at verificere detaljerede printerindstillinger.

Se "Forklaring af Printermenuerne" på side 223 eller "Forklaring af Værktøjskassens menuer" på side 205 for at identificere display- og betjeningspanel-knapperne, hvis du har brug for hjælp.

Betjeningspanel

- 1 Tryk på knappen  (**Menu**).
- 2 Sørg for, at **Rapport/Liste** vises, og tryk derefter på  knappen.
- 3 Sørg for, at **Printerindstilling** vises, og tryk derefter på  knappen.

Printerindstillinger-siden udskrives.

Værktøjskasse

BEMÆRK:

- 1 Klik på **Start** → **Alle programmer** → **Dell Printere** → **Dell 1350cnw Color Printer** → **Værktøjskasse**.

 **BEMÆRK:** Vinduet **Vælg printer** vises i dette skridt, hvis der installeret flere printerdrivere på computeren. I dette tilfælde skal du klikke på navnet for **Dell 1350cnw Color Printer** på listen under **Printernavn**, og klik derefter på **OK**.

Værktøjskasse åbnes.

- 2 Klik på fanen **Rapport om printerindstillinger**.
- 3 Vælg **Rapporter** fra listen til venstre på siden.
Rapporter siden vises.
- 4 Klik på knappen **Printerindstillinger**.
Printerindstillinger-siden udskrives.

Printerindstillinger

Brug af betjeningspanelet til at ændre printerindstillinger

Du kan vælge menuposter og tilsvarende værdier fra betjeningspanelet.

Når du først går ind i menuerne fra betjeningspanelet, kan du se en asterisk (*) ved siden af en værdi i menuerne. Denne asterisk angiver fabriksstandard-menuindstillingen. Disse indstillinger er de originale printerindstillinger.

 **BEMÆRK:** Fabriksstandardindstillingerne kan variere fra land til land.

Når du vælger en ny indstilling fra betjeningspanelet, vises der en asterisk frem ved siden af indstillingen for at identificere den som den aktuelle brugerstandardmenuindstilling.

Disse indstillinger er gældende, indtil der vælges nye, eller fabriksstandardindstillingerne genoprettes.

Sådan vælges en ny værdi som en indstilling:

- 1 Tryk på knappen  (**Menu**).

- 2 Tryk på **V** eller **Λ** knappen, indtil den ønskede menu vises, og tryk så på knappen **✓**.
- 3 Tryk på **V** eller **Λ** knappen, indtil den ønskede menu eller menupunkt vises, og tryk så på knappen **✓**.
 - Hvis valget er en menu, åbnes menuen og den første systemindstilling i menuen vises.
 - Hvis valget er et menupunkt, vises standardmenuindstillingen for menupunktet.

Hvert menupunkt har en liste med værdier for menupunkt. En værdi kan være:

- En sætning eller et ord som beskrivelse af en indstilling
 - En numerisk værdi, som kan ændres
 - En Til eller Fra indstilling
 - Tryk på knapperne **V** eller **Λ** på samme tid. Dette vil genoprette fabriksstandardindstillingerne for menuen. Tryk på knappen **✓** for at vende tilbage til fabriksstandardindstillingerne for menuen.
- 4 Tryk på knappen **V** eller **Λ** for at rulle, indtil den ønskede værdi vises.
 - 5 Tryk på **✓** knappen.

Dette aktiverer indstillingsværdien, hvilket angives med en stjerne (*) ud for indstillingsværdien.
 - 6 Tryk på knappen **X** (Annuller) eller knappen **◀** for at vende tilbage til den foregående menu.

Hvis du vil fortsætte med at indstille andre punkter, skal du vælge den ønskede menu. Hvis du er færdig med at indstille nye værdier, skal du trykke på knappen **X** (Annuller).

Driverindstillinger tilsidesætter alle tidligere ændringer. I sådanne tilfælde skal du ændre standarder for betjeningspanelet.

Brug af Værktøjskassen til at ændre printerindstillingerne

Du kan vælge menuposter og tilsvarende værdier fra Værktøjskassen.



BEMÆRK:

 **BEMÆRK:** Fabriksstandardindstillingerne kan variere fra land til land. Disse indstillinger er gældende, indtil der vælges nye, eller fabriksstandardindstillingerne genoprettes.

Sådan vælges en ny værdi som en indstilling:

- 1 Klik på **Start** → **Alle programmer** → **Dell Printere** → **Dell 1350cnw Color Printer** → **Værktøjskasse**.

 **BEMÆRK:** Vinduet **Vælg printer** vises i dette skridt, hvis der installeret flere printerdrivere på computeren. I dette tilfælde skal du klikke på navnet for **Dell 1350cnw Color Printer** på listen under **Printernavn**, og klik derefter på **OK**.

Værktøjskasse åbnes.

- 2 Klik på **Vedligeholdelse af Printer fanen**.

- 3 Vælg den ønskede menupost.

Hvert menupunkt har en liste med værdier for menupunkt. En værdi kan være:

- En sætning eller et ord som beskrivelse af en indstilling
- En numerisk værdi, som kan ændres
- En **Til** eller **Fra** indstilling

- 4 Vælg den ønskede værdi og klik derefter på den knap, der er tilknyttet til hver menupost.

Driverindstillinger tilsidesætter alle tidligere ændringer. I sådanne tilfælde skal du ændre standarder for værktøjskassen.

Justering af sproget

Hvis du vil have vist et andet sprog i betjeningspanelet:

Betjeningspanel

- 1 Tryk på knappen  (**Menu**).
- 2 Tryk på **▼** knappen, indtil **Panel sprog** vises, og tryk så på **✓** knappen.
- 3 Tryk på **▼** knappen, indtil det ønskede sprog vises, og tryk så på **✓** knappen.

Værktøjskasse

 **BEMÆRK:**

- 1 Klik på **Start**→ **Alle programmer**→ **Dell Printere**→ **Dell 1350cnw Color Printer**→ **Værktøjskasse**.



BEMÆRK: Vinduet **Vælg printer** vises i dette skridt, hvis der installeret flere printerdrivere på computeren. I dette tilfælde skal du klikke på navnet for **Dell 1350cnw Color Printer** på listen under **Printernavn**, og klik derefter på **OK**.

Værktøjskasse åbnes.

- 2 Klik på **Vedligeholdelse af Printer** fanen.
- 3 Vælg **Systemindstillinger** på listen til venstre på siden.
Siden **Systemindstillinger** vises.
- 4 Vælg det ønskede sprog under **Panelprog**, og tryk derefter på knappen **Anvend nye indstillinger**.

Bliv bekendt med din printer

Forklaring af Værktøjskassens menuer

Værktøjskassen giver dig mulighed for at se eller specificere printerindstillingerne. Du kan også diagnosticere printerindstillingerne vha. Værktøjskassen.

Værktøjskassen består af fanerne **Rapport om printerindstillinger**, **Vedligeholdelse af printer** og **Diagnosticering**.



BEMÆRK: Dialogboksen **Kodeord** vises, første gang du forsøger at ændre indstillingerne på **Værktøjskasse**, mens **Panellås** er indstillet på printerens. I dette tilfælde skal du indtaste det kodeord, som du angav, og klikke på **OK** for at anvende indstillingerne.



BEMÆRK: Der er flere oplysninger om, hvordan Værktøjskasse startes, i "Forklaring af din printer-software" på side 247.

Rapport om printerindstillinger

Fanen **Rapport om printerindstillinger** indeholder siderne **Printerinformation**, **Menu-indstillinger**, **Rapporter** og **TCP/IP-indstillinger**.



BEMÆRK: Værdier, som er mærket med en asterisk (*), er fabriksstandard-menuindstillinger.

Printerinformation

Formål:

At vise printerens oplysninger.

Værdier:

Dell-servicetagnummer	Viser Dell's servicetagnummer.
Ekspresservicekode	Viser printerens ekspresservicekode.
Printer-serienummer	Viser printerens serienummer.
Printertype	Viser printertypen. Farvelaser vises normalt.

Tag-nummer for aktiv	Viser printerens aktiv-tagnummer.
Hukommelseskapacitet	Viser hukommelseskapaciteten.
Processor-hastighed	Viser processorhastigheden.
Firmware-version	Viser controllerversionen.
Netværk firmware-version	Viser netværkskortets version.
MCU firmware-version	Viser MCU (Machine Control Unit) firmwares version.
Udskrivningshastighed (Farve)	Viser hastigheden for farveudskrivning.
Udskrivningshastighed (Sort-hvid)	Viser hastigheden for monokrom udskrivning.

Menu-indstillinger

Formål:

At vise printerens aktuelle indstillinger.

Værdier:

Systemindstillinger	Aktivering af energisparere	Viser den tid, som printeren bruger, før den skifter til Dvale-tilstand, når den har afsluttet et job.
	Aktivering af dvale	Viser den tid, som printeren bruger, før den skifter til Dyb dvale-tilstanden, når den har skiftet til Dvale-tilstanden.
	Fejl-time-out	Viser tiden, som printeren bruger, før den annullerer jobs, der slutter på unormal vis.
	Job time-out	Viser, hvor lang tid printeren venter på ankomst af data fra computeren.
	Auto log udskrift	Viser, om der automatisk skal udskrives en jobhistorie-rapport efter hvert 10. job.

	mm/tomme	Viser måleenheden, der anvendes efter den numeriske værdi på betjeningspanelet.
	Panelsprog	Viser det sprog, der anvendes på betjeningspanelskærmen.
	Standard for udskriftsstr.	Viser standard for papirstørrelse.
	Meddelelse om lav tonerstand	Viser, om der skal vises en alarmmeddelelse om lav tonerstand.
Papirdensitet	Plano	Viser papirdensiteten for plano-papir.
	Etikette	Viser papirdensiteten for etiketter.
Indstil BTR	Plano	Viser spændingsindstillingen for overføringsvalsen for plano-papir.
	Plano tyk	Viser spændingsindstillingen for overføringsvalsen for tykt plano-papir.
	Genbrugt	Viser spændingsindstillingen for overføringsvalsen for genbrugspapir.
	Omslag	Viser spændingsindstillingen for overføringsvalsen for omslagspapir.
	Bestrøget	Viser spændingsindstillingen for overføringsvalsen for bestrøget papir.
	Konvolut	Viser spændingsindstillingen for overføringsvalsen for konvolutter.
	Etikette	Viser spændingsindstillingen for overføringsvalsen for etiketter.
Indstil fuser	Plano	Viser temperaturindstillingen for fuseren for plano-papir.
	Plano tyk	Viser temperaturindstillingen for fuseren for tykt plano-papir.
	Genbrugt	Viser temperaturindstillingen for fuseren for genbrugspapir.

Omslag	Viser temperaturindstillingen for fuseren for omslagspapir.
Bestrøget	Viser temperaturindstillingen for fuseren for bestrøget papir.
Konvolut	Viser temperaturindstillingen for fuseren for konvolutter.
Etikette	Viser temperaturindstillingen for fuseren for etiketter.
Autoregistreringsindstilling	Viser om farveregistreringen skal indstilles automatisk.
Indstil højde	Viser højden på printerens installationslokalitet.
Ikke-Dell toner	Viser, om der skal bruges en tonerpatron fra en anden fabrikant.
BTR-genopfriskningsindstilling	Viser, om der skal udføres modforholdsregler for papir, der udskrives krøllet/adskilt.

Rapporter

Formål:

At udskrive din printers indstillinger og historikinformation.

Rapporterne udskrives på den papirstørrelse, der er specificeret i printerindstillinger. Standardindstillingen er A4 eller Brev.

Værdier:

Printerindstillinger	Klik for at udskrive en detaljeret liste over printerindstillingerne.
Enhedsindstillinger	Klik for at udskrive en detaljeret liste over enhedsindstillingerne.
Jobhistorie	Klik for at udskrive historien over fuldførte jobs.
Fejlhistorie	Klik for at udskrive fejlhistorikken.
Farvetestside	Klik for at udskrive en farvetestside.

TCP/IP-indstillinger

Formål:

Til at vise de aktuelle indstillinger af TCP/IP-protokol (Transmission Control Protocol/Internet Protocol).

Værdier:

IP-adresseindstilling	Viser metoden til erhvervelse af IP-adressen.
IP-adresse	Viser din printers IP-adresse.
Subnet-maske	Viser subnet-masken.
Prot.oms.adr.	Viser protokolomsætter-adressen.

Vedligeholdelse af printer

Fanen Vedligeholdelse af printer indeholder siderne Systemindstillinger, Papirdensitet, Indstil BTR, Indstil fuser, Farveregistreringsindstilling, Indstil højde, Nulstil. stand., Ikke-Dell toner, BTR-genopfriskningsindstilling, TCP/IP-indstillinger og Netværksindstillinger.



BEMÆRK: Værdier, som er mærket med en asterisk (*), er fabriksstandard-menuindstillinger.

Systemindstillinger

Formål:

Til at konfigurere strømspareindstilling, time-out-tidsrum, autoudskrivning for job-log, mm/tomme-indstilling, indstilling af betjeningspanelsprog, indstilling af standardpapirstørrelse og indstilling af meddelelse om lav tonerstand.

Værdier:

Dvale ¹	5 minutter [*]	Specificerer den tid, som printeren bruger, før den skifter til Dvale-tilstand, når den har afsluttet et job.
	5-30 minutter	
Dyb dvale	6 minutter [*]	Specificerer den tid, som printeren bruger, før den skifter til Dyb dvale-tilstanden, når den har skiftet til Dvale-tilstanden.
	1-6 minutter	

Fejl-time-out	0: Fra	Deaktiverer fejltimeout.
	60 sekunder*	Specificerer tiden, som printeren bruger, før den annullerer jobs, der slutter på unormal vis. Udskrivningsjobbet annulleres, hvis tiden udløber.
	3–300 sekunder	
Job time-out	0: Fra	Deaktiverer job time-out.
	30 sekunder*	Specificerer, hvor lang tid printeren venter på ankomst af data fra computeren. Udskrivningsjobbet annulleres, hvis tiden udløber.
	5–300 sekunder	
Auto log udskrift	Fra*	Udskriver ikke automatisk en jobhistorie-rapport.
	Til	Udskriver automatisk en jobhistorie-rapport efter hvert 10. job.
mm/tomme ^{*2}	millimeter (mm)	Specificerer måleenheden, der vises efter den numeriske værdi på betjeningspanelet.
	Tomme (")	
Panelsprog	English*	Angiver det sprog der anvendes på betjeningspanelet.
	Fransk	
	Tysk	
	Italiensk	
	Spansk	
	Dansk	
	Hollandsk	
	Norsk	
Standard for udskriftsstr. ^{*2}	A4	Specificerer standardpapirstørrelsen.
	Brev	
Meddelelse om lav tonerstand	Til*	Viser meddelelsen, når toneren er lav.
	Fra	Viser ikke meddelelsen.

Anvend nye indstillinger	Når du har fuldført indstillingerne, skal du trykke på knappen Anvend nye indstillinger for at anvende ændringerne.
Genstart printer for at anvende nye indstillinger	Klik på knappen Start printer igen for at anvende nye indstillinger for at anvende ændringerne.
*1	<p>Indtast 5 under Dvale for, at printeren skifter til Dvale-tilstanden efter fem minutter, når den har afsluttet et job. Dette anvender mindre energi, men kræver en længere opvarmningstid for printeren. Indtast 5, hvis din printer deler et elektrisk kredsløb med rumbelysningen, og du bemærker, at lyset flimrer.</p> <p>Vælg en høj værdi, hvis din printer konstant er i brug. Under de fleste forhold vil dette holde printeren parat til betjening med et mindstemål af opvarmningstid. Vælg en værdi mellem 5 og 30 minutter for Dvale-tilstanden, hvis du ønsker en balance mellem energi og forbrug og et kortere opvarmningstidsrum.</p> <p>Printeren vender automatisk tilbage til standbyindstillingen fra Dvale-tilstanden, når den modtager data fra computeren. Du kan også genindstille printeren til standbyindstilling ved at trykke på en hvilken som helst knap på betjeningspanelet.</p>
*2	Standarden for mm/tomme og Standard for udskriftsstr. varierer afhængigt af den lande-specifikke fabriksstandard.

Papirdensitet

Formål:

Til at angive papirdensiteten.

Værdier:

Plano	<u>Normal*</u>	Specificerer papirdensiteten for plano-papir.
	Mager	
Etikette	<u>Normal*</u>	Specificerer papirdensiteten for etiketter.
	Mager	
Anvend nye indstillinger		Når du har fuldført indstillingerne, skal du trykke på knappen Anvend nye indstillinger for at anvende ændringerne.
Start printer igen for at anvende nye indstillinger		Klik på knappen Start printer igen for at anvende nye indstillinger for at anvende ændringerne.

Indstil BTR

Formål:

Til at specificere de optimale indstillinger for spændingen til overføringsvalsen (BTR). Spændingen sænkes ved at indstille til negative værdier. Hvis du vil øge den, skal du angive positive værdier.

Det er ikke sikkert, at standardindstillingerne giver det bedste resultat på alle papirtyper. Hvis du ser marmorering på udskriften, skal du hæve spændingen. Hvis du ser hvide prikker på udskriften, skal du sænke spændingen.



BEMÆRK: Udskriftskvaliteten varierer afhængig af de værdier, du vælger for denne post.

Værdier:

Plano	0*
	-3 – +3
Plano tyk	0*
	-3 – +3
Genbrugt	0*
	-3 – +3
Omslag	0*
	-3 – +3
Bestrøget	0*
	-3 – +3
Konvolut	0*
	-3 – +3
Etikette	0*
	-3 – +3
Anvend nye indstillinger	Når du har fuldført indstillingerne, skal du trykke på knappen Anvend nye indstillinger for at anvende ændringerne.
Start printer igen for at anvende nye indstillinger	Klik på knappen Start printer igen for at anvende nye indstillinger for at anvende ændringerne.

Indstil fuser

Formål:

Til at specificere de optimale temperaturindstillinger for udskrivning for fuseren. Temperaturen sænkes ved at indstille til negative værdier. Hvis du vil øge den, skal du angive positive værdier.

Det er ikke sikkert, at standardindstillingerne giver det bedste resultat på alle papirtyper. Hvis det trykte papir bliver krøllet, kan du prøve at sænke temperaturen. Hvis toneren ikke indebrændes ordentligt på papiret, kan du prøve at hæve temperaturen.



BEMÆRK: Udskriftskvaliteten varierer afhængig af de værdier, du vælger for denne post.

Værdier:

Plano	0*
	-3 – +3
Plano tyk	0*
	-3 – +3
Genbrugt	0*
	-3 – +3
Omslag	0*
	-3 – +3
Bestrøget	0*
	-3 – +3
Konvolut	0*
	-3 – +3
Etikette	0*
	-3 – +3
Anvend nye indstillinger	Når du har fuldført indstillingerne, skal du trykke på knappen Anvend nye indstillinger for at anvende ændringerne.
Start printer igen for at anvende nye indstillinger	Klik på knappen Start printer igen for at anvende nye indstillinger for at anvende ændringerne.

Farveregistreringsindstilling

Formål:

At justere indstillingerne for **Farveregistreringsindstillinger** (individuel gul-, magenta-, cyan-korrektion). Når **Autoregistreringsindstilling** er sat til **Til**, udskriver printeren farveregistreringsoversigten, og farveregistreringen justeres ved hjælp af oversigten. Farveregistreringsindstillinger skal vælges under printerens opstartsopsætning eller når printeren flyttes til et andet sted.

Værdier:

Autoregistreringsindstilling	Til*	Justerer automatisk farveregistreringen.
	Fra	Justerer ikke automatisk farveregistreringen.
Auto korriger.* ¹		Klik på Start for automatisk at korrigere farveregistrering.
Udskriv farvereg.tabel* ^{1, *2}		Klik på Start for at åbne vinduet Udskriv farvereg.tabel , vælg derefter papirstørrelsen, og klik på OK for at udskrive en farveregistreringstabel.

Registreringsjustering ^{*1}	Y (Gul)	0*	Specificerer laterale (lodret på papirtilførselsretning) farvejusteringsværdier individuelt.
		-5-+5	
	M (Magenta)	0*	
		-5-+5	
	C (Cyan)	0*	
		-5-+5	
	VG (Venstre Gul)	0*	Specificerer procesfarvejusteringsværdier (papirtilførselsretning) individuelt.
		-5-+5	
	VM (Venstre Magenta)	0*	
		-5-+5	
VC (Venstre Cyan)	0*		
	-5-+5		
HG (Højre Gul)	0*		
	-5-+5		
HM (Højre Magenta)	0*		
	-5-+5		
HC (Højre Cyan)	0*		
	-5-+5		

Anvend nye indstillinger Når du har fuldført indstillingerne, skal du trykke på knappen **Anvend nye indstillinger** for at anvende ændringerne.

Start printer igen for at anvende nye indstillinger Klik på knappen **Start printer igen for at anvende nye indstillinger** for at anvende ændringerne.

*1 Dette punkt er kun tilgængeligt, når **Autoregistreringsindstilling** er indstillet på **Fra**.

*2 Farveregistreringstabellen udskriver et gittermønster af gule, magenta og cyan linjer. På tabellen skal du finde de værdier på højre side, der er ved siden af linjen, som er helt lige for hver af de tre farver. Hvis værdien af denne linje er 0, er farveregistrering ikke nødvendig. Hvis værdien for linje er en anden værdi end 0, skal du specificere justeringsværdierne under **Registreringsindstillinger**.

Indstil højde

Formål:

Til at specificere højden på det sted, hvor printeren er installeret.

Udladningsfænomenet for opladning af fotolederen afviger med barometertrykket. Justeringer udføres ved at specificere højden på den lokalitet, hvor printeren anvendes.

 **BEMÆRK:** En ukorrekt højdeindstilling resulterer i dårlig udskrivningskvalitet, ukorrekt indikering af tilbageværende toner.

Værdier:

0 meter*	Specificerer højden på det sted, hvor printeren er installeret.
1000 meters	
2000 meters	
3000 meters	
Anvend nye indstillinger	Når du har fuldført indstillingerne, skal du trykke på knappen Anvend nye indstillinger for at anvende ændringerne.
Start printer igen for at anvende nye indstillinger	Klik på knappen Start printer igen for at anvende nye indstillinger for at anvende ændringerne.

Nulst. stand.

Formål:

Til at initialisere NVM (ikke-flygtigt lager) for systemparametre. Efter du har udført denne funktion og genstartet printeren, nulstilles alle menuparametrene, med undtagelse af parametrene for netværket, tilbage til deres standardværdier.

For flere oplysninger, se "Nulstilling af standarder" på side 221.

Værdier:

Start	Klik for at initialisere systemparametrene.
-------	---

Ikke-Dell toner

Formål:

Til at bruge tonerpatron fra en anden fabrikant.

 **BEMÆRK:** Hvis du anvender tonerpatroner, som ikke er fra Dell, kan medføre, at nogle printerfunktioner ikke kan bruges, at udskriftskvaliteten reduceres, og at din printers pålidelighed reduceres. Dell anbefaler kun nye tonerpatroner fra Dell til din printer. Dell yder ingen garanti for problemer, som er forårsaget af anvendelse af tilbehør, dele og komponenter, der ikke er leveret af Dell.

 **BEMÆRK:** Sørg for at genstarte printeren, før du anvender tonerpatroner fra en anden producent.

Værdier:

Ikke-Dell toner	Fra*	Anvender ikke tonerpatron fra en anden producent.
	Til	Anvend tonerpatron fra en anden producent.
Anvend nye indstillinger		Når du har fuldført indstillingerne, skal du trykke på knappen Anvend nye indstillinger for at anvende ændringerne.
Start printer igen for at anvende nye indstillinger		Klik på knappen Start printer igen for at anvende nye indstillinger for at anvende ændringerne.

BTR-genopfriskningsindstilling

Formål:

Til at udføre modforholdsregler for papir, der udskrives krøllet/adskilt.

Værdier:

BTR-genopfriskningsindstilling	Fra*	Udfører ikke automatisk modforholdsregler for papir, der udskrives krøllet/adskilt.
	Til	Udfører automatisk modforholdsregler for papir, der udskrives krøllet/adskilt.
Anvend nye indstillinger		Når du har fuldført indstillingerne, skal du trykke på knappen Anvend nye indstillinger for at anvende ændringerne.
Start printer igen for at anvende nye indstillinger		Klik på knappen Start printer igen for at anvende nye indstillinger for at anvende ændringerne.

TCP/IP-indstillinger

Formål:

Til at konfigurere TCP/IP-indstillinger.

Værdier:

IP-adresseindstilling	AutoIP*	Indstiller automatisk IP-adressen.
	DHCP	Bruger DHCP til indstilling af IP-adresse.
	BOOTP	Bruger BOOTP til indstilling af IP-adresse.
	RARP	Bruger RARP til indstilling af IP-adresse.
	Manuelt indstillet	Indstiller IP-adressen manuelt.
IP-adresse		Indstiller manuelt den IP-adresse, der er allokeret til printeren.
Subnet-maske		Indstiller manuelt subnet-masken.
Protokolomsætter-adresse		Indstiller protokolomsætter-adressen manuelt.
Anvend nye indstillinger		Når du har fuldført indstillingerne, skal du trykke på knappen Anvend nye indstillinger for at anvende ændringerne.
Start printer igen for at anvende nye indstillinger		Klik på knappen Start printer igen for at anvende nye indstillinger for at anvende ændringerne.

Netværksindstillinger

Formål:

Til at vise serverindstillingerne for **Dell Printer Configuration Web Tool**.



BEMÆRK: Når printeren er tilsluttet USB-porten, kan denne indstilling ikke vises.

Værdier:

Udskrivnings server-indstillinger	Visning	Klik for at vise serverindstillingerne for Dell Printer Configuration Web Tool .
Visning af EWS	Fra	Slukker for visningen af serverindstillingerne for Dell Printer Configuration Web Tool .
	Til*	Tænder for visningen af serverindstillingerne for Dell Printer Configuration Web Tool .

Anvend nye indstillinger	Når du har fuldført indstillingerne, skal du trykke på knappen Anvend nye indstillinger for at anvende ændringerne.
Starter printer igen for at anvende nye indstillinger	Klik på knappen Start printer igen for at anvende nye indstillinger for at anvende ændringerne.

Diagnosticering

Fanen **Diagnosticering** indeholder siderne **Tabeludskrift**, **Kontrol af maskine**, **Omgivelsessensorinformation**, **Omrøringsindstilling for fremkalder** og **Genopfriskningsindstilling**.



BEMÆRK: Værdier, som er mærket med en asterisk (*), er fabriksstandard-menuindstillinger.

Tabeludskrift

Formål:

Til at udskrive forskellige tabeller, som kan anvendes til printerdiagnosticering.

Værdier:

Papirstørrelse	A4 Brev	Vælger papirstørrelsen til udskrivning af tabeller.
Skyggekonfigurationstabel		Klik for at udskrive en tabel til kontrol af skyggeudskrivning.
4 farver-konfigurationstabel		Klik for at udskrive bånd i gul, magenta, cyan og sort med varierende densitet.
Justeringstabel		Klik for at udskrive en tabel, og kontroller derefter for korrekt justering af udskrivningen på papiret.
Tromle genopfriskningskonfigurationstabel		Udskriver en tabel til kontrol af lystræthed af tromlepatronen.

Kontrol af maskine

Formål:

Til funktionskontrol af de forskellige komponenter på printeren.

Værdier:

Kontrol af maskine	Kontrol af hovedmotorfunktion	Klik på Start for at betjene hovedmotoren inde i printeren. Bekræft motorlyden.
	Kontrol af tilførselsvalsefunktion ^{*1}	Klik på Start for at betjene tilførselsvalsen. Bekræft motorlyden.
	Kontrol af REGI CLUTCH-funktion	Klik på Start for at betjene REGI CLUTCH. Bekræft at du kan høre, at koblingen klikker.
	Kontrol af doseringsmotor (Gul)	Klik på Start for at betjene doseringsmotoren for hver tonerpatron. Bekræft motorlyden.
	Kontrol af doseringsmotor (Magenta)	
	Kontrol af doseringsmotor (Cyan)	
	Kontrol af doseringsmotor (Sort)	
Afspilning af lyd		Klik for at afspille en optagelse af den normale lyd for punktet, der aktuelt er valgt i Kontrol af Maskine , via din computers højttalere.
Start		Klik for at kontrollere driften af punkter, der er valgt med Kontrol af maskine , og udlæs resultaterne til Resultat .
^{*1} Når du udfører driftskontrollen på tilførselsvalsen, skal du fjerne papiret fra multifunktionsilæggeren (MPF).		

Omgivelsessensorinformation

Formål:

Til at udlæse printerens interne omgivelsessensorinformation til **Resultat** ved at trykke på knappen **Hent omgivelsessensorinformation**.

Omrøringsindstilling for fremkalder

Formål:

Til at rotere fremkaldermotoren og omrøre toneren i tonerpatronen.

Værdier:

Start	Klik for at omrøre toneren.
-------	-----------------------------

Genopfriskningsindstilling

Formål:

Til at opbruge en tonerpatron, når du behøver at udskifte den inden enden af dens levetid, eller til at omrøre toneren i en ny tonerpatron.



BEMÆRK: Anvendelse af Genopfriskningsindstilling forbruger ekstra toner.

Værdier:

Gul	Klik for at rense toneren i den gule tonerpatron.
Magenta	Klik for at rense toneren i den magenta tonerpatron.
Cyan	Klik for at rense toneren i den cyane tonerpatron.
Sort	Klik for at rense toneren i den sorte tonerpatron.

Nulstilling af standarder

Efter du har udført denne funktion og genstartet printeren, nulstilles alle menu-parametrene, med undtagelse af parametrene for netværket, tilbage til deres standardværdier.



BEMÆRK:

- 1 Klik på **Start**→ **Alle programmer**→ **Dell Printere**→ **Dell 1350cnw Color Printer**→ **Værktøjskasse**.



BEMÆRK: Hvis der er installeret flere printerdrivere på din computer, vises vinduet **Vælg printer**. I dette tilfælde skal du klikke på navnet på Dell 1350cnw Color Printer i listen under **Printernavn** og derefter klikke på **OK**.

Værktøjskasse åbnes.

- 2 Klik på fanen **Vedligeholdelse af printer**.
- 3 Vælg **Nulstil. stand.** fra listen til venstre på siden.
Siden **Nulst. stand.** vises.
- 4 Klik på **Start**.
For at anvende indstillingerne genstarter printeren automatisk.

Forklaring af Printermenuerne

Når din printer er konfigureret som en netværksprinter, der er til rådighed for flere brugere, kan adgangen til menuerne `Administ.` menu begrænses. Dette forhindrer uautoriserede brugere i at anvende betjeningspanelet til uforvarende at ændre standardmenuindstillinger, som er valgt af administratoren. Du kan dog vælge indstillinger for individuelle printjob vha. printerdriveren. Udskriftsindstillinger, som er valgt fra printerdriveren, tilsidesætter de standard menuindstillinger, som er valgt fra betjeningspanelet.

Rapport/Liste

Anvend menuen `Rapport/Liste` til at udskrive indstillingerne og historieinformation for din printer.



BEMÆRK: Der skal indtastes et kodeord for at kunne åbne `Rapport/Liste` menuen, når `Panellåsindst.` er sat til `Aktiver`. I dette tilfælde skal du indtaste det kodeord, som du specificerede og trykke på knappen.

Printerindstil.

Formål:

For at udskrive en liste over information, som f.eks. printernavn, servicetag, printerens status, forbrugsdele og netværksindstillinger.

Enhedsindstillinger

Formål:

Til at udskrive en detaljeret liste med alle indstillingerne på betjeningspanelmenuerne.

Jobhistorie

Formål:

Til at udskrive en detaljeret liste med de udskrivningsjob, der er behandlet. Denne liste indeholder de sidste 10 job.

Fejlhistorie

Formål:

Til at udskrive en detaljeret liste over papirstop og alvorlige fejl.

Farvetestsider

Formål:

Til at udskrive en side for at teste farver.

Administ. menu

Brug menuen `Administ.` Menu til at konfigurere forskellige printerfunktioner.



BEMÆRK: Der skal indtastes et kodeord for at kunne åbne `Administ.` menuen, når `Panellåsindst.` er sat til `Aktiver.` I dette tilfælde skal du indtaste det kodeord, som du specificerede og trykke på  knappen.

Netværk

Brug menuen `Netværk` til at ændre de printerindstillinger, som har indflydelse på job, som sendes til printeren gennem et tilsluttet eller trådløst netværk.



BEMÆRK: Værdier, som er mærket med en asterisk (*), er fabriksstandard-menuindstillinger.

Ethernet

Formål:

Til at specificere kommunikationshastigheds- og duplexindstillingerne for Ethernet. Ændringen bliver effektiv, når der slukkes og tændes for printeren.

Værdier:

<code>Auto*</code>	Detekterer automatisk Ethernet-indstillingerne.
<code>10Base halv</code>	Anvender 10base-T halv-dupleks.
<code>10Base fuld</code>	Anvender 10base-T fuld-dupleks.
<code>100Base halv</code>	Anvender 100base-TX halv-dupleks.

100Base fuld Anvender 10base-TX fuld-dupleks.

 **BEMÆRK:** Dette punkt kan kun vises, når printeren er forbundet til et kabelbaseret netværk.

Trådløs status

Formål:

Til at vise oplysninger om styrken af det trådløse signal. Der kan ikke foretages ændringer på betjeningspanelet, der forbedrer status for den trådløse tilslutning.

Værdier:

God	Indikerer god signalstyrke.
Acceptabel	Indikerer rimelig signalstyrke.
Lav	Indikerer utilstrækkelig signalstyrke.
Ingen modtag.	Indikerer, at der ikke modtages noget signal.

 **BEMÆRK:** Dette punkt vises kun, hvis printeren er sluttet til et trådløst netværk og Trådløs LAN er sat til Aktiver.

Trådløs Indstilling

Formål:

At konfigurere det trådløse netværksinterface.

Værdier:

Manuel Indstilling	Indtast (SSID)	Specificer et navn til identificering af det trådløse netværk. Der kan specificeres op til 32 alfanumeriske tegn.
	Infra struktur	Vælges, når du konfigurerer den trådløse indstilling gennem adgangspunktet, som f. eks. en trådløs router.
	Ingen Sikkerhed	Specificer Ingen sikkerhed til konfiguration af trådløse indstillinger uden at specificere en sikkerhedsmetode fra WEP, WPA-PSK-TKIP og WPA2-PSK-AES.
	WEP(64Bit)	Specificer, hvilken WEP (64bit) nøgle der skal bruges gennem det trådløse netværk. Der kan specificeres op til 10 hexadecimalte tegn.
	Overførsel snøgle	Angiv nøglen fra WEP nøgle 1, WEP nøgle 2, WEP nøgle 3 og WEP nøgle 4.
	WEP(128Bit)	Specificer, hvilken WEP (128bit) nøgle der skal bruges gennem det trådløse netværk. Der kan specificeres op til 26 hexadecimalte tegn.
Overførsel snøgle	Angiv nøglen fra WEP nøgle 1, WEP nøgle 2, WEP nøgle 3 og WEP nøgle 4.	

WPA-PSK-TKIP	Vælges for at konfigurere den trådløse indstilling med sikkerhedsmetoden WPA-PSK-TKIP.
	Indtastning af kodesætning Specificer kodesætningen med alfanumeriske tegn fra 8 til 63 byte, når der er valgt WPA-PSK-TKIP til Kryptering.
WPA2-PSK-AES	Vælges for at konfigurere den trådløse indstilling med sikkerhedsmetoden WPA2-PSK-AES.
	Indtastning af kodesætning Specificer kodesætningen med alfanumeriske tegn fra 8 til 63 byte, når der er valgt WPA2-PSK-AES til Kryptering.
Ad-hoc	Vælges for at konfigurere den trådløse indstilling uden adgangspunktet, som f.eks. en trådløs router.
Ingen Sikkerhed	Specificer Ingen sikkerhed for at konfigurere den trådløse indstilling uden at specificere sikkerhedsmetoden fra WEP.
WEP(64Bit)	Specificer, hvilken WEP (64bit) nøgle der skal bruges gennem det trådløse netværk. Der kan specificeres op til 10 hexadecimalte tegn.
	Overførsel snøgle Angiv nøglen fra WEP nøgle 1, WEP nøgle 2, WEP nøgle 3 og WEP nøgle 4.
WEP(128Bit)	Specificer, hvilken WEP (128bit) nøgle der skal bruges gennem det trådløse netværk. Der kan specificeres op til 26 hexadecimalte tegn.
	Overførsel snøgle Angiv nøglen fra WEP nøgle 1, WEP nøgle 2, WEP nøgle 3 og WEP nøgle 4.

WPS	Trykknop kontrol	Konfigurerer den trådløse indstilling med sikkerhedsmetoden WPS-PBC.	
	PIN-kode	Start konfig.	Konfigurerer den trådløse indstilling med PIN-koden, der automatisk er tildelt til printeren.
		Udskriv PIN-kode	Udskriver PIN-koden. Kontrollerer det, når du indtaster PIN-koden for din computer.

 **BEMÆRK:** Dette punkt vises kun, når printeren er forbundet til et trådløst netværk.

Nulst. trådløs

Formål:

Til at initialisere de trådløse netværksindstillinger. Efter at denne funktion er effektueret og genstart af printeren er fuldført, indstilles alle trådløse netværksindstillinger igen til deres standardværdier.

 **BEMÆRK:** Dette punkt vises kun, når printeren er forbundet til et trådløst netværk.

TCP/IP

Formål:

Til at konfigurere TCP/IP-indstillinger. Ændringen bliver effektiv, når der slukkes og tændes for printeren.

Værdier:

IP-indstilling	Dobbeltstak*	Bruger både IPv4 og IPv6 til indstilling af IP-adresse.
	IPv4-indstilling	Bruger IPv4 til indstilling af IP-adresse.
	IPv6-indstilling	Bruger IPv6 til indstilling af IP-adresse.

IPv4	Hent IP-adresse	Panel	Aktiverer den IP-adresse, der er angivet på betjeningspanelet.
		AutoIP*	Indstiller automatisk IP-adressen.
		BOOTP	Bruger BOOTP til indstilling af IP-adresse.
		RARP	Bruger RARP til indstilling af IP-adresse.
		DHCP	Bruger DHCP til indstilling af IP-adresse.
	IP-adresse	Indstiller manuelt den IP-adresse, der er allokeret til printeren.	
	Subnet-maske	Indstiller manuelt subnet-masken.	
	Protokolomsætter-adresse	Indstiller protokolomsætter-adressen manuelt.	

Protokol

Formål:

Til at aktivere eller deaktivere hver protokol. Ændringen bliver effektiv, når der slukkes og tændes for printeren.

Værdier:

LPD	Aktiver*	Aktiverer LPD-porten.
	Deaktiver	Deaktiverer LPD-porten.
Port9100	Aktiver*	Aktiverer Port9100-porten.
	Deaktiver	Deaktiverer Port9100-porten.
WSD	Aktiver*	Aktiverer WSD-porten.
	Deaktiver	Deaktiverer WSD-porten.
SNMP UDP	Aktiver*	Aktiverer UDP-porten.
	Deaktiver	Deaktiverer UDP-porten.
E-mail-alarm	Aktiver*	Aktiverer funktionen E-mail alarm.
	Deaktiver	Deaktiverer funktionen E-mail alarm.
EWS	Aktiver*	Aktiverer tilgang til Dell Printer Configuration Web Tool som er indlejret i printeren.
	Deaktiver	Deaktiverer tilgang til Dell Printer Configuration Web Tool som er indlejret i printeren.

Bonjour (mDNS)	Aktiver*	Aktiverer Bonjour (mDNS).
	Deaktiver	Deaktiverer Bonjour (mDNS).
LLTD	Deaktiver*	Deaktiverer LLTD.
	Aktiver	Aktiverer LLTD.

Formål:

Til at blokere data, der modtages fra visse IP-adresser gennem et tilsluttet eller trådløst netværk. Du kan indstille op til fem IP-adresser. Ændringen bliver effektiv, når der slukkes og tændes for printeren.

Værdier:

Nummer <i>n</i> / Adresse (<i>n</i> er 1-5.)	Indstiller IP-adressen for filter <i>n</i> .	
Nummer <i>n</i> / Maske (<i>n</i> er 1-5.)	Indstiller adressemasken for filter <i>n</i> .	
Nummer <i>n</i> / Indstilling (<i>n</i> er 1-5.)	Fra*	Deaktiverer funktionen for Filter <i>n</i> .
	Accepter	Accepterer en tilgang fra den specificerede IP-adresse.
	Afslå	Afslår en tilgang fra den specificerede IP-adresse.



BEMÆRK: Dette punkt er kun tilgængeligt for LPD eller Port 9100.

Nulstil LAN

Formål:

Til at initialisere tilsluttede netværksdata, som er gemt i den ikke-flygtige hukommelse (NVM). Efter at denne funktion er effektueret, og genstart af printeren er fuldført, genindstilles alle tilsluttede netværksindstillinger til deres standardværdier.

Trådløs LAN

Formål:

At aktivere den trådløse forbindelse.

Aktiver*	Aktiverer den trådløse forbindelse.
Deaktiver	Aktiverer den trådløse forbindelse.



BEMÆRK: Når du anvender USB-forbindelsen i stedet for den trådløse forbindelse, skal du inaktivere den trådløse LAN.

USB-indstillinger

Brug menuen `USB-indstil.` til at ændre de printerindstillinger, der påvirker en USB-port.



BEMÆRK: Værdier, som er mærket med en asterisk (*), er fabriksstandard-menuindstillinger.

USB-port

Formål:

Til at ændre USB-indstillingerne på printeren. Ændringen bliver effektiv, når der slukkes og tændes for printeren.

Værdier:

Aktiver*	Aktiverer USB-interfacet.
Deaktiver	Deaktiverer USB-interfacet.

Systemindstillinger

Anvend `Systemindstillinger` menuen til at konfigurere strømspareindstilling, time-out, autoudskrivning for job-log, mm/tommeindstilling, standard for papirstørrelse og alarmtone for lav toner.



BEMÆRK: Værdier, som er mærket med en asterisk (*), er fabriksstandard-menuindstillinger.

Energisparetid

Formål:

Til at specificere tidspunktet for overgang til strømspareindstilling.

Alternativ:

Dvale	5 min.* 5–30 min.	Specificerer tiden, som det tager printeren at skifte til dvaletilstand, når den har afsluttet et job.
Dyb dvale	6 min.* 1–6 min.	Specificerer tiden, som det tager printeren at skifte til dyb dvaletilstand, når den har skiftet til dvaletilstand.

Indtast 5 for at indstille printeren til *strømspareindstilling* 5 minutter efter afslutning af et job. Dette anvender mindre energi, men kræver en længere opvarmningstid for printeren. Indtast 5, hvis din printer deler et elektrisk kredsløb med rumbelysningen, og du bemærker, at lyset flimrer.

Vælg en høj værdi, hvis din printer konstant er i brug. Under de fleste forhold vil dette holde printeren parat til betjening med et mindstemål af opvarmningstid. Vælg en værdi mellem 5 og 30 minutter for dvaletilstand, hvis du ønsker en balance mellem energi og forbrug og et kortere opvarmningstidsrum.

Printeren vender automatisk tilbage til standbyindstillingen fra dvaletilstand, når den modtager data fra computeren. Du kan også genindstille printeren til standbyindstilling ved at trykke på en hvilken som helst knap på betjeningspanelet.

Fejl-time-out

Formål:

At angiver hvor lang tid der går, før printeren annullerer jobs, der slutter på unormal vis. Jobbet annulleres ved time-out.

Alternativ:

Til*	60 sek* 3–300 sek	Specificerer hvor lang tid der går, før printeren annullerer jobs, der slutter på unormal vis.
Fra		Deaktiverer fejltime-out.

Job time-out

Formål:

Til at specificere, hvor lang tid printeren venter på ankomst af data fra computeren. Jobbet annulleres ved time-out.

Alternativ:

Til*	30 sek* 5-300 sek	Specificerer, hvor lang tid printeren venter på ankomst af data fra computeren.
Fra		Deaktiverer job time-out.

mm/tomme

Formål:

Til at specificere måleenheden, vist efter den numeriske værdi på betjeningspanelet.

Værdier:

millimeter (mm)	Specificerer standardmåleenheden.
tomme (")	



BEMÆRK: Standarden for mm/tomme-indstilling varierer afhængigt af den lande-specifikke fabriksstandard.

Papirstørrelse

Formål:

Til at specificere standardpapirstørrelsen.

Værdier:

A4
Brev



BEMÆRK: Standarden for Papirstørrelse varierer afhængigt af den lande-specifikke fabriksstandard.

Auto log udskr.

Formål:

Til automatisk at udskrive en jobhistorie-rapport efter hver 10. job.

Værdier:

Fra*	Udskriver ikke automatisk en jobhistorie-rapport.
Til	Udskriver automatisk en jobhistorie-rapport.



BEMÆRK: Jobhistorie-rapporten kan også udskrives ved brug af menuen Rapport/Liste.

Meddelelse om lav tonerstand

Formål:

Til at specificere, om der skal vises en alarmmeddelelse, når toneren er lav.

Værdier:

Til*	Viser meddelelsen, når toneren er lav.
Fra	Viser ikke alarmmeddelelsen, når toneren er lav.

Vedligeholdelse

Anvend Vedligeholdelse menuen til at initialisere NV (ikke-flygtig) hukommelsen, konfigurere indstillingerne af planopapirets kvalitetsjusteringer og konfigurere sikkerhedsindstillingerne.



BEMÆRK: Værdier, som er mærket med en asterisk (*), er fabriksstandard-menuindstillinger.

Firmwareversion

Formål:

At vise controllerversionen.

Service-tag

Formål:

At vise printerens servicetag.

Ekspreskode

Formål:

At vise printerens ekspres-servicekode.

Papirdensitet

Formål:

Til at angive papirdensiteten.

Værdier:

Plano	Normal*
	Mager
Etikette	Normal*
	Mager

Indstil BTR

Formål:

Til at specificere de optimale indstillinger for spændingen til overføringsvalsen (BTR). Spændingen sænkes ved at indstille til negative værdier. Hvis du vil øge den, skal du angive positive værdier.

Det er ikke sikkert, at standardindstillingerne giver det bedste resultat på alle papirtyper. Hvis du ser marmorering på udskriften, skal du hæve spændingen. Hvis du ser hvide prikker på udskriften, skal du sænke spændingen.



BEMÆRK: Udskriftskvaliteten varierer afhængig af de værdier, du vælger for denne post.

Værdier:

Plano	0*
	-3 – +3
Plano tyk	0*
	-3 – +3

Omslag	0*
	-3 – +3
Etikette	0*
	-3 – +3
Bestrøget	0*
	-3 – +3
Konvolut	0*
	-3 – +3
Genbrugt	0*
	-3 – +3

Indstil fuser

Formål:

Til at specificere de optimale temperaturindstillinger for udskrivning for fuseren. Temperaturen sænkes ved at indstille til negative værdier. Hvis du vil øge den, skal du angive positive værdier.

Det er ikke sikkert, at standardindstillingerne giver det bedste resultat på alle papirtyper. Hvis det trykte papir bliver krøllet, kan du prøve at sænke temperaturen. Hvis toneren ikke indebrændes ordentligt på papiret, kan du prøve at hæve temperaturen.



BEMÆRK: Udskriftskvaliteten varierer afhængig af de værdier, du vælger for denne post.

Værdier:

Plano	0*
	-3 – +3
Plano tyk	0*
	-3 – +3
Omslag	0*
	-3 – +3
Etikette	0*
	-3 – +3

Bestrøget	0*
	-3 – +3
Konvolut	0*
	-3 – +3
Genbrugt	0*
	-3 – +3

Autoreg. indst.

Formål:

Til at specificere, om farveregistreringen skal indstilles automatisk.

Værdier:

Til*	Indstiller automatisk farveregistrering.
Fra	Indstiller ikke automatisk farveregistrering.

Farvereg. indstil

Formål:

At specificere, om farveregistreringen skal indstilles manuelt.

Farveregistreringsindstillinger skal vælges under printerens opstartsopsætning eller når printeren flyttes til et andet sted.



BEMÆRK: Egenskaben `Farvereg. indst.` kan konfigureres, når `Autoreg. indst.` er sat til `Fra`.

Værdier:

Auto Korriger	Korrigerer automatisk farveregistrering.
---------------	--

Farvereg.tabel	Udskriver en farveregistreringstabel. Farveregistreringstabellen udskriver et gittermønster af gule, magenta og cyan linjer. På tabellen skal du finde de værdier på højre side, der er ved siden af linjen, som er helt lige for hver af de tre farver. Hvis værdien for denne linje er 0, er der ikke brug for farveregistrering. Hvis værdien for denne linje er en anden værdi end 0, skal du specificere justeringsværdierne under Indtast nummer.		
Indtast nummer	Y	$\frac{0^*}{-5-+5}$	Specificer individuelt laterale (lodret på papirtilførselsretning) farveindstillingsværdier for (Gul), (Magenta) og (Cyan).
	M	$\frac{0^*}{-5-+5}$	
	C	$\frac{0^*}{-5-+5}$	
	LY	$\frac{0^*}{-5-+5}$	Specificer individuelt proces- (papirtilførselsretning) farveindstillingsværdier for VG (Venstre Gul), VM (Venstre Magenta),
	LM	$\frac{0^*}{-5-+5}$	
	LC	$\frac{0^*}{-5-+5}$	
	RY	$\frac{0^*}{-5-+5}$	
	RM	$\frac{0^*}{-5-+5}$	
	RC	$\frac{0^*}{-5-+5}$	

Rengør fremkalder

Formål:

Til at rotere fremkaldermotoren og omrøre toneren i tonerpatronen.

Opfrisk toner

Formål:

At opbruge en tonerpatron, når du behøver at udskifte den inden enden af dens levetid, eller til omrøre toneren i en ny tonerpatron.

Værdier:

Gul	Renser toneren i den gule tonerpatron.
Magenta	Renser toneren i den magenta tonerpatron.
Cyan	Renser toneren i den cyan tonerpatron.
Sort	Renser toneren i den sorte tonerpatron.

BTR opfriskning

Formål:

Specificerer, om der skal udføres forbehold for buning/separering for papiret.

Værdier:

Fra*	Udfører ikke automatisk forbehold for buning/separering for papiret.
Til	Udfører automatisk forbehold for buning/separering for papiret.

Oversigt

Formål:

At udskrive forskellige oversigter, som kan anvendes til printerdiagnosticering.

Skyggedannelse	Udskriver en tabel til kontrol af skyggeudskrivning.
4 farver	Udskriver striber af gul, magenta, cyan og sort med varierende densitet.
Justering	Udskriver en oversigt og kontrollerer korrekt justering af udskrivningen på papiret.
Opfrisk tromle	Udskriver en tabel til kontrol af lystæthed af tromlepatronen.

Nulst. stand.

Formål:

Til at initialisere NVM (ikke-flygtig hukommelse) for systemparametre. Efter du har udført denne funktion og genstartet printeren, nulstilles alle menu-parametrene, med undtagelse af parametrene for netværket, tilbage til deres standardværdier.

For flere oplysninger, se "Nulstilling af standarder" på side 245".

Ikke-Dell toner

Formål:

Til at bruge tonerpatron fra en anden fabrikant.



BEMÆRK: Anvendelse af ikke-Dell tonerpatroner kan gøre visse printeregenskaber ubrugbare, reducere udskriftskvalitet og forringe printerens driftssikkerhed. Dell anbefaler, at du kun anvender nye Dell tonerpatroner til din printer. Dell yder ingen garanti for problemer, som er forårsaget af anvendelse af tilbehør, dele og komponenter, der ikke er leveret af Dell.



BEMÆRK: Før du anvender tonerpatroner fra en anden producent, skal du genstarte printeren.

Værdier:

Fra*	Anvender ikke tonerpatron fra en anden producent.
Til	Anvender tonerpatron fra en anden producent.

Indstil højde

Formål:

Til at specificere højden på det sted, hvor printeren er installeret.

Udladningsfænomenet for opladning af fotolederen afviger med barometertrykket. Justeringer udføres ved at specificere højden på den lokalitet, hvor printeren anvendes.



BEMÆRK: En ukorrekt højdeindstilling resulterer i dårlig udskrivningskvalitet, ukorrekt indikering af tilbageværende toner.

Værdier:

0m*	Specificerer højden på printerens installationslokalitet.
1000 m	
2000 m	
3000 m	

Sikkerhedsindst.

Anvend menuen *Sikkerhedsindst.* til at indstille et kodeord for at begrænse adgangen til menuerne. Dette forhindrer, at poster ændres ved et uheld.



BEMÆRK: Værdier, som er mærket med en asterisk (*), er fabriksstandard-menuindstillinger.

Panellås

Panellåsindst.

Formål:

At begrænse adgang til *Administ.* menu og *Rapport/Liste*.

For flere oplysninger, se "'Panellås" på side 243".

Værdier:

Deaktiver*	Begrænser ikke adgang til <i>Administ.</i> menu og <i>Rapport/Liste</i> .
Aktiver	Begrænser adgang til <i>Administ.</i> menu og <i>Rapport/Liste</i> med et kodeord.
	Nyt kodeord Indstiller et kodeord, som kræves for adgang til <i>Administ.</i> menu og <i>Rapport/Liste</i> .
	Bekræft kodeord Indtaster det nye kodeord igen for at bekræfte.

Ændr kodeord

Formål:

At ændre et kodeord for at begrænse adgangen til menuerne.

Værdier:

Aktuelt kodeord	Indtast det aktuelle kodeord for at ændre det.
Nyt kodeord	Indtast det nye kodeord.
Bekræft kodeord	Indtast det nye kodeord igen for at bekræfte.

 **BEMÆRK:** Dette punkt vises kun, når Panellås er sat til Aktiver.

Loginfejl

Formål:

At indstille det maksimale antal mislykkede forsøg, før en administrator nægtes adgang til Administ. menu og Rapport/Liste.

Værdier:

Fra *	Indstiller ikke det maksimale antal mislykkede loginforsøg.
Til	<u>5 gange</u> Indstiller det maksimale antal mislykkede loginforsøg. 1 - 10 gange

 **BEMÆRK:** Dette punkt er kun tilgængeligt, når Panellås er sat til Aktiver.

Panelsprog

Formål:

At angive det sprog, der anvendes på betjeningspanelet.











Værdier:

English*	Français
Italiano	Deutsch
Español	Dansk
Nederlands	Norsk
Svenska	







Panellås

Denne egenskab forhindrer uautoriserede brugere i at ændre de indstillinger, som er foretaget af administratoren. Du kan dog vælge indstillinger for individuelle printjob vha. printerdriveren.





Aktivering af Panellåsen

- 1 Tryk på knappen  (Menu).
- 2 Tryk på  knappen, indtil Administ. menu vises, og tryk derefter på knappen .
- 3 Tryk på knappen , indtil Sikkerhedsindst. vises, og tryk så på knappen .
- 4 Sørg for, at Panellås vises, og tryk derefter på knappen .
- 5 Sørg for, at Panellåsindst. vises, og tryk derefter på knappen .
- 6 Tryk på  knappen, indtil Aktiver vises, og tryk så på  knappen.
- 7 Indtast det nye kodeord, og tryk derefter på .
- 8 Indtast kodeordet igen for at bekræfte det kodeord, du har indtastet, og tryk derefter på .







BEMÆRK: Sluk for printeren, hvis du har glemt dit kodeord. Hold derefter knappen  (Menu) nede, mens du tænder for printeren. Fortsæt med at holde knappen  (Menu) nede, indtil displayet viser Initial. kodeord Er du sikker?. Slip knappen  (Menu), og tryk på  knappen. Tryk på  knappen for at vælge Ja, og tryk så på  knappen. Displayet viser kortvarigt, at kodeordet er blevet initialiseret.



BEMÆRK: Udfør trin 1 og 2, hvis du ændrer kodeordet. Indtast det aktuelle kodeord og tryk derefter på  knappen. Udfør trin 3 og 4. Tryk på knappen , indtil Ændr kodeord vises, og tryk derefter på  knappen. Indtast det aktuelle kodeord, og tryk derefter på  knappen. Udfør trin 7 og 8. Dermed ændres kodeordet.









Deaktivering af Panellåsen

- 1 Tryk på  (Menu) knappen.
- 2 Tryk på  knappen, indtil Administ. menu vises, og tryk derefter på  knappen.
- 3 Indtast kodeordet, og tryk derefter på .

- 4 Tryk på **V** knappen, indtil Sikkerhedsindst. vises, og tryk så på **✓** knappen.
- 5 Sørg for, at Panellås vises, og tryk derefter på knappen **✓** knappen.
- 6 Sørg for, at Panellåsindst. vises, og tryk derefter på **✓** knappen.
- 7 Tryk på **V** knappen, indtil Deaktiver vises, og tryk så på **✓** knappen.
- 8 Indtast det aktuelle kodeord, og tryk derefter på **✓** knappen.

Nulstilling af standarder

Efter du har udført denne funktion og genstartet printeren, nulstilles alle menu-parametrene, med undtagelse af parametrene for netværket, tilbage til deres standardværdier.

- 1 Klik på  (Menu) knappen.
- 2 Tryk på  knappen, indtil Administ. menu vises, og tryk derefter på  knappen.
- 3 Tryk på  knappen, indtil Deaktiver vises, og tryk så på  knappen.
- 4 Tryk på  knappen, indtil Nulstil. stand. vises, og tryk så på  knappen.
- 5 Sørg for, at Er du sikker? vises, og tryk derefter på  knappen.
For at anvende indstillingerne genstarter printeren automatisk.

Forklaring af din printer-software

Brug den cd med *Drivere og hjælpeprogrammer* CD, som blev leveret med din printer, til at installere en kombination af software-programmer, afhængigt af dit operativsystem.

Windows®

Printerstatusvindue

Vinduet **Printerstatus** gør dig opmærksom på en advarsel, eller når der opstår en fejl, hvis der f.eks. opstår papirstop, eller toneren er ved at være opbrugt.

Som standard starter vinduet **Printerstatus** kun, når der opstår en fejl. Når der opstår en fejl, vises fejlmeddelelsen på vinduet **Printerstatus**. Du kan indstille vinduet **Printerstatus** til altid at starte, når der udskrives i **Egenskaber for udskrivningsstatusvindue**.

Du kan også kontrollere din printers tonerniveau.

Status Monitor Konsol

Brug **Status Monitor Konsol** til at styre flere eksemplarer af **Statusvindue** for en bestemt printer.

Vælg en printer fra listevisningen (eller **Printervalg**) ved at klikke på dens navn for at åbne et **Statusvindue** for en bestemt printer.

Dell Supplies Management System™

Du kan åbne dialogboksen **Dell Supplies Management System** fra menuen **Alle programmer** eller skrivebordsikonet.

Du kan bestille tilbehør pr. telefon eller på Internettet.

- 1 Klik på **Start**→ **Alle programmer**→ **Dell Printere**→ **Supplerende farvelasersoftware**→ **Dell Supplies Management System**.

Vinduet **Dell Supplies Management System** vises.

- 2 Vælg din printer på listen **Vælg printermodel**.

3 Hvis du bestiller over Internettet:

a Vælg en webadresse fra listen **Vælg genbestillings-URL**.

b Klik på **Besøg Dell-websted for bestilling af printertilbehør**.

Vinduet **Dell 1350cnw Color Printer - Dell Supplies Management System** vises.

c Indtast servicetag'et, og klik derefter på **OK**.

Hvis du bestiller pr. telefon, skal du ringe til det nummer, som vises i afsnittet **Bestil pr. telefon**.

Opdatering af software

Firmware- og/eller driveropdateringer kan downloades fra Dell supportwebstedet på support.dell.com.

Hurtigstart hjælpeprogram

Ved hjælp af vinduet **Hurtigstart hjælpeprogram** kan du åbne **Statusvindue**, **Værktøjskasse**, **Opdaterer** og **Fejlfinding**.

For at anvende **Hurtigstart hjælpeprogram** skal du vælge at installere **Hurtigstart hjælpeprogram**, når du installerer Dell-softwaren.

Se "Klargøring til Delt udskrivning" på side 92 angående oplysninger omkring installation af softwaren.

For at åbne vinduet **Hurtigstart hjælpeprogram**:

1 Klik **Start**→ **Alle programmer**→ **Dell Printere**→ **Supplerende Farvelasersoftware**→ **Hurtigstart hjælpeprogram**.

Dialogboksen **Hurtigstart hjælpeprogram** åbner.

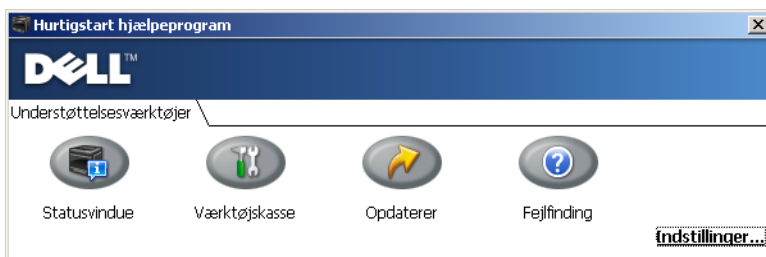

- 2 Vinduet **Hurtigstart hjælpeprogram** giver adgang til fire knapper: **Statusvindue**, **Værktøjskasse**, **Opdaterer** og **Fejlfinding**.

For at afslutte skal du trykke på X-knappen øverst til højre i vinduet.

For at få detaljer skal du klikke på knappen **Hjælp** for hvert program.

Statusvindue	Klik for at åbne vinduet Udskrivningsstatus . Se "Printerstatusvindue" på side 247.
Værktøjskasse	Klik for at åbne Værktøjskassen. Se "Forklaring af Værktøjskassens menuer" på side 205.
Opdaterer	Klik for at opdata Dell-softwaren og printer-firmwaren.
Fejlfinding	Klik for at åbne Fejlfindingsoversigten, som gør det muligt at løse problemer selv.

Værktøj til at lave brugeropsætningsdisk

Programmet **Værktøj til at lave brugeropsætningsdisk**, som findes i mappen **MakeDisk** i mappen **Hjælpeprogrammer** på cd'en *Drivere og hjælpeprogrammer*, og printerdriverne, som findes på cd'en *Drivere og hjælpeprogrammer*, anvendes til at lave driverinstallationspakker, som indeholder bruger-driverindstillinger. En driverinstallationspakke kan indeholde en gruppe lagrede printerdriver-indstillinger og anden data for ting som f.eks.:

- Udskrivningsretning og Flere-op (dokumentindstillinger)
- Vandmærker

Hvis du vil installere printerdriveren med de samme indstillinger for flere computere, som kører på det samme operativsystem, skal du lave en opsætningsdisk på en floppy disk eller på en server på netværket. Brug af den opsætningsdisk, du har lavet, reducerer den arbejdsmængde, som kræves, når du installerer printerdriveren.

- Installer på forhånd Dell™ 1350cnw Color Printer driveren på den computer, som opsætningsdisken skal laves på.
- Opsætningsdisken kan kun anvendes på det operativsystem, som disken blev lavet på, eller på computere, som kører det samme operativsystem. Lav en separat opsætningsdisk for hver af operativsystemerne.

Macintosh®

Status Monitor Widget

Status Monitor Widget er et hjælpeprogram til printeren, der sørger for effektiv brug af printeren gennem udveksling af information mellem Macintosh og printeren.

For at åbne Status Monitor Widget:

Klik på Dashboard-ikonet i dock'en for at starte Dashboard.



BEMÆRK: Hvis beskeden Vælg en printer vises, skal du vælge din printer i **Præferencer**. For mere information, se "Præferencer" på side 252.

Vinduet Status Monitor vises.

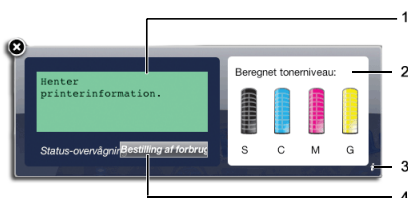

1 Printerstatus Besked Område

Viser en besked for den aktuelle printerstatus.

BEMÆRK: Status Monitor Widget får automatisk printerinformationen på det opdaterede interval, som kan specificeres i **Præferencer**. Printerstatus opfriskes også, når Dashboard'et startes eller **Præferencer** lukkes.

 **BEMÆRK:** Hvis du ikke modtager nogen respons fra printeren, eller printeren behandler et job med en USB-forbindelse, vises beskeden Kan ikke modtage printer information.

2 Printerstatus Billede Område

Viser billedet af printerens tilstand.

- Anslået tonerniveau billede

Viser det anslåede tonerniveau for hver farve, hvis printeren fungerer ordentligt.



 **BEMÆRK:** Hvis hjælpeprogrammet ikke modtager respons fra printeren, vil **Ukendt** toner billede vises.

- Printerfejl billede

Viser et indikationsbillede når en fejl opstår.



En fejl er opstået, og printeren kræver din opmærksomhed for at løse et problem.



En fejl er opstået, og printeren kan ikke benyttes.



En ukendt fejl er opstået, og printeren kan ikke benyttes.

3 Info (i) knap

Klik på denne knap for at åbne **Præferencer**.



BEMÆRK: Knappen **Info (i)** vises i det nederste højre hjørne af vinduet, når cursoren er over vinduet **Status Monitor**.

Printer: Dell 1350cnw Color Printer

Opdateringsinterval for status: 10 Sek. (0 - 600)

SNMP-gruppenavn: public ver.0.2.7

Tjenestemærke: Hent mærke [input] udført

Printer	Viser en liste over tilgængelige printernavne i rullelisten. Den første printer, der er vist på denne liste, er sat som standard.
Opdateringsinterval for Status	Du kan opdatere intervallet for printerstatus. Som standard er den sat til at modtage printer information hver 10. sekund. Området varierer mellem 0 og 600.
SNMP-samfundsnavn	Du kan skifte SNMP (Simple Network Management Protocol) samfundsnavnet, hvis du benytter standard samfundsnavn (offentligt). Op til 31 karakterer kan indtastes.

Knap Servicetagnummer	Klik knappen Modtag tag for at få servicetagnummeret.
Knap Udført	Klik på denne knap for at vende tilbage til vinduet Printerstatus .

4 Knap Bestil tilbehør

Klik på denne knap for at vise vinduet **Bestil**.

Dette vindue giver dig information om bestilling af printertilbehør via telefon eller fra websiden.

 **BEMÆRK:** Vinduet **Bestil** vises automatisk, når tonerniveauet er lavt.



Bestil online	Vælg en webadresse fra rullelisten, og klik på hyperlinket Besøg Dell-websted for bestilling af printertilbehør for at få adgang til webstedet for bestilling af Dell-printertilbehør.
Bestil pr. telefon	Viser en liste over tilgængelige telefonnumre, som du kan ringe for at bestille Dell-printer tilbehør.

Forklaring af printermeddelelser

Printerens betjeningspanel viser meddelelser, der beskriver printerens aktuelle tilstand og angiver mulige printerproblemer, som du skal løse. Dette kapitel beskriver meddelelser og deres betydninger, samt hvordan du fjerner dem.

➡ **OBS:** Når der vises en fejlkode, er de resterende udskrivningsdata på printerens, samt oplysningerne akkumuleret i printerens hukommelse, ikke sikrede.

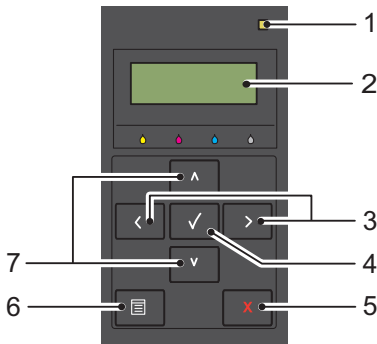

1	Klar/Fejl-indikator*	2	LCD-panel
3	<> knapper	4	✓ -knap
5	X Knappen (Cancel)	6	☰ (Menu)-knap
7	^ V knapper		

* Lyser grønt, når printerens er klar eller i dvale, og blinker, når der modtages data. Lyser orange, når der opstår en fejl, og blinker, når der opstår en udskrivningsfejl, som ikke kan rettes.

Fejlkode	Det kan du gøre
001-360	Sluk printeren, og tænd den derefter igen. Hvis det ikke løser problemet, skal du kontakte Dell. Se "Kontakt Dell" på side 324.
003-340	
003-356	
006-370	
007-340	
007-371	
009-654	
010-354	
010-377	
016-302	
016-313	
016-315	
016-317	
016-324	
016-338	
016-340	
016-344	
016-345	
016-346	
016-347	
016-370	
016-383	Tryk på knappen ✓. Kontakt Dell, hvis denne meddelelse vises gentagne gange. Se "Kontakt Dell" på side 324.
016-384	
016-385	
016-386	
016-387	
016-391	

Fejlkode	Det kan du gøre
016-392	Sluk printeren, og tænd den derefter igen. Hvis det ikke løser problemet, skal du kontakte Dell. Se "Kontakt Dell" på side 324.
016-393	
016-394	
016-700	Tryk på knappen ✓ for at annullere det aktuelle udskriftsjob. Se "Annullering af et udskriftsjob" på side 196.
016-720	
016-799	Tryk på knappen ✓ for at annullere det aktuelle udskriftsjob. Se "Annullering af et udskriftsjob" på side 196.
016-920	Tryk på knappen ✓. Udfør handlingen igen, i overensstemmelse med handlingens procedure.
016-921	
016-922	Tryk på knappen ✓. Indstil, så kun trådløse LAN adgangspunkter (Registrar) kan bruges med WPS-PBC, og udfør handlingen igen, i overensstemmelse med handlingens procedure.
024-360	Sluk printeren, og tænd den derefter igen. Hvis det ikke løser problemet, skal du kontakte Dell. Se "Kontakt Dell" på side 324.
024-914	Ilæg det specificerede papir. Se "Ilægning af udskrivningsmedia i multifunktionsilæggeren (MPF)" på side 174 eller "Ilægning af udskrivningsmedier i prioritetsarkilæggeren (PSI)" på side 181.
024-969	Ilæg det passende papir. Se "Ilægning af udskrivningsmedia i multifunktionsilæggeren (MPF)" på side 174 eller "Ilægning af udskrivningsmedier i prioritetsarkilæggeren (PSI)" på side 181.
027-452	Skift IP-adressen for at undgå dobbeltforekomst. Sluk for printeren, og tænd den igen.
027-446	
075-100	Kontrollér og ryd papirbanen, ilæg det specificerede papir og tryk herefter på knappen ✓. Se "Afhjælpning af Papirstop fra forsiden af printeren" på side 289.
075-921	Ilæg papir til de andre sider (ulige) og tryk på knappen ✓ button. Se Figur "Manuel dupleksudskrivning (kun Windows-printerdriver)" på side 187.
077-100	Kontroller og ryd papirbanen. Se "Afhjælpning af papirstop" på side 287.
077-101	
077-102	Kontroller og ryd papirbanen. Se "Afhjælpning af Papirstop fra bagsiden af printeren" på side 290.

Fejlkode	Det kan du gøre
077-104	Kontroller og ryd papirbanen. Se "Afhjælpning af papirstop" på side 287.
077-105	
077-300	Luk dækslet.
077-900	Kontroller og ryd papirbanen. Se "Afhjælpning af Papirstop fra outputbakke" på side 292.
077-901	Kontroller og ryd papirbanen. Se "Afhjælpning af papirstop" på side 287.
092-310	Rens CTD-sensoren. Se "Rengøring af CTD-sensoren (Color Toner Density)" på side 279.
092-910	
093-423	"Den specificerede tonerpatron skal snart udskiftes. Bestil en ny forbrugsdel hos www.dell.com/supplies
093-424	
093-425	Se "Fjernelse af tonerpatroner" på side 273.
093-426	
093-919	Geninstaller eller udskift den specificerede tonerpatron. Se "Udskiftning af tonerpatroner" på side 273.
093-920	
093-921	
093-922	
093-930	Fjern den angivne tonerpatron, og installer en ny. Hvis du ikke udskifter tonerpatronen, kan der opstå problemer med udskriftskvaliteten. Bestil en ny forbrugsdel hos www.dell.com/supplies
093-931	
093-932	
093-933	Se "Udskiftning af tonerpatroner" på side 273.
093-940	Geninstaller den specificerede tonerpatron. Se "Installation af en tonerpatron" på side 274.
093-941	
093-942	
093-943	
093-960	Udskift den specificerede tonerpatron med en understøttet. Bestil en ny forbrugsdel hos www.dell.com/supplies
093-961	
093-962	Se "Udskiftning af tonerpatroner" på side 273.
093-963	

Fejlkode	Det kan du gøre
093-970	Geninstaller den specificerede tonerpatron. Se "Installation af en tonerpatron" på side 274.
093-971	
093-972	
093-973	
093-974	
124-333	Sluk printeren, og tænd den derefter igen. Hvis det ikke løser problemet, skal du kontakte Dell. Se "Kontakt Dell" på side 324.
191-310	
193-700	Denne meddelelse angiver, at printeren ikke er i Ikke-Dell toner status.

Udskrivning med Web Services on Devices (WSD)

Dette afsnit indeholder oplysninger om netværksudskrivning med WSD, det nye Windows Vista[®], Windows Server[®] 2008, Windows Server 2008 R2 og Windows[®] 7 protokol fra Microsoft[®].

Tilføjelse af roller for udskriftstjenester

Når du anvender Windows Server 2008 eller Windows Server 2008 R2, skal du tilføje udskriftsfunktionernes roller til Windows Server 2008 eller Windows Server 2008 R2 client.

For Windows Server 2008:

- 1 Klik på **Start** → **Administration** → **Servermanager**.
- 2 Vælg **Tilføj Roller** fra menuen **Afhjælpning**.
- 3 Marker **Print Services** afkrydsningsfeltet på vinduet **Server Roles** i **Add Roles Wizard** og klik derefter på **Next**.
- 4 Marker **Udskrivningsserver** afkrydsningsfeltet og klik derefter på **Næste**.
- 5 Klik på **Installer**.

For Windows Server 2008 R2:

- 1 Klik på **Start** → **Administration** → **Servermanager**.
- 2 Vælg **Tilføj Roller** fra menuen **Afhjælpning**.
- 3 Marker **Udskrifts- og Dokumentfunktioner** afkrydsningsfeltet på vinduet **Serverroller** i **Tilføj roller-Wizard** og klik derefter på **Næste**.
- 4 Klik på **Næste**.
- 5 Marker **Udskrivningsserver** afkrydsningsfeltet og klik derefter på **Næste**.
- 6 Klik på **Installer**.

PrinterKonfiguration

Du kan installere din nye printer på netværket ved at anvende *Drivere og hjælpeprogrammer* CD'en, som følger med din printer, eller ved hjælp af guiden **Tilføj printer** i Microsoft Windows.

Installation af en Printerdriver ved hjælp af guiden **Tilføj Printer**

- 1 Klik på **Start**→ **Kontrolpanel**→ **Hardware og Lyd**→ **Printere (Start**→ **Enheder og Printere for Windows Server 2008 R2 og Windows 7)**.
- 2 Klik på **Tilføj en printer** for at starte guiden **Tilføj Printer**.
- 3 Vælg **Tilføj netværksprinter, trådløs printer eller Bluetooth-printer**
- 4 På listen med tilgængelige printere skal du vælge den, du vil bruge, og derefter klikke på **Næste**.



BEMÆRK: På listen med tilgængelige printere vises WSD-printeren i formatet **http://IP address/ws/**.



BEMÆRK: Hvis der ikke vises en WSD-printer i listen, skal du indtaste printerens IP-adresse manuelt for at oprette en WSD-printer. Følg instruktionerne nedenfor for at indtaste printerens IP-adresse manuelt. For at skabe en WSD-printer for Windows Server 2008 R2 skal du være medlem af administratorgruppen.

1. Klik på **Den printer, jeg søger efter, findes ikke på listen**.
2. Vælg **Tilføj en printer vha. en TCP/IP-adresse eller et værtsnavn**, og klik på **Næste**.
3. Vælg **Web Services Device** fra **Enhedstype**.
4. Indtast printerens IP-adresse i tekstboksen **Værtsnavn eller IP-adresse**, og klik på **Næste**.



BEMÆRK: Foretag et af følgende, inden du installerer driveren ved hjælp af **Tilføj printer**?-wizard hos Windows Server 2008 R2 eller Windows 7:

- Etablér internetforbindelse, så Windows Update kan scanne din computer.
- Tilføj printerdriveren til din computer i forvejen.

- 5 Hvis du bliver bedt om det, skal du installere printerdriveren på din computer. Hvis du bliver bedt om en administratoradgangskode eller en bekræftelse, skal du skrive adgangskoden eller bekræfte.
- 6 Udfør de resterende trin i guiden og klik derefter på **Udfør**.
- 7 Udskriv en testside for at kontrollere printerinstallationen.

- a** Klik på **Start**→ **Kontrolpanel**→ **Hardware og Lyd**→ **Printere** (**Start**→ **Enheder og Printere** for Windows Server 2008 R2 og Windows 7).
- b** Højreklik på printeren, som du lige har oprettet, og klik derefter på **Egenskaber** (**Printeregenskaber** for Windows Server 2008 R2 og Windows 7).

På fanen **Alternativer** skal du vælge en indstilling for hvert punkt og derefter klikke på **Anvend**.

- c** På fanen **Generelt** skal du klikke på **Udskriv Testside**. Når en testside er udskrevet korrekt, er installationen fuldført.

Specifikationer

Kompatibilitet i forhold til operativsystemer

Din Dell™ 1350cnw Color Printer er kompatibel med Microsoft® Windows® XP, Windows XP 64-bit version, Windows Server® 2003, Windows Server 2003 x64 version, Windows Server 2008, Windows Server 2008 64-bit version, Windows Server 2008 R2, Windows Vista®, Windows Vista 64-bit version, Windows 7 og Windows 7 64-bit version, Mac OS® X version 10.3.9, 10.4.11, 10.5.8 og 10.6.

¹ Dell telefon-support understøtter kun fabriksindstillede operativsystemer (Microsoft) gratis i de første 30 dage. Se

[http://www1.us.dell.com/content/products/compare.aspx/](http://www1.us.dell.com/content/products/compare.aspx/laser?c=us&cs=555&l=en&s=biz)

[laser?c=us&cs=555&l=en&s=biz](http://www1.us.dell.com/content/products/compare.aspx/laser?c=us&cs=555&l=en&s=biz) for flere oplysninger. Kunden skal selv købe teknisk understøttelse fra fabrikanten af operativsystemet for at kunne få teknisk assistance udover de første 30 dage.

² Hvis kunden har andre operativsystemer og har købt Gold Technical Support (for mere information om Gold Technical Support, se <http://www1.us.dell.com/content/topics/global.aspx/services/en/gts?c=us&cs=555&l=en&s=biz>), vil telefonisk understøttelse være den bedste mulighed for at løse problemet med operativsystemet. Hvis fabrikanten skal kontaktes, påhviler det kunden at betale en ekstra afgift for den understøttelse. Det eneste tidspunkt hvor Dell betaler for trediepartsunderstøttelsen er, når Dell er ansvarlig for problemet. Arbejdet med at få printeren installeret og i drift er en konfiguration, og kunden skal derfor selv betale for det.

Strømforsyning

Mærkespænding	220-240 V AC	110-127 V AC
Frekvens	50/60 Hz	50/60 Hz
Strøm	5,0 A	11,0 A

Mål

Højde: 225 mm (8,9 tommer), bredde: 394 mm (15,5 tommer), dybde: 300 mm (11,8 tommer)

Vægt (uden patron): 11,3 kg (24,9 lb)

Hukommelse

Basishukommelse

128 MB

Sidebeskrivelsessprog (PDL)/emulering, operativsystem og interface

PDL/emuleringer Hostbaseret udskrivningssystem

OS'er Microsoft Windows 7, Windows 7 64-bit version, Windows Vista, Windows Vista 64-bit version, Windows Server 2008, Windows Server 2008 64-bit version, Windows Server 2008 R2, Windows XP, Windows XP 64-bit version, Windows Server 2003, Windows Server 2003 x64 version, Mac OS X version 10.3.9, 10.4.11, 10.5.8 og 10.6

Interfaces	Standard lokal:	USB 2.0
	Standardnetværk:	10Base-T/100Base-TX Ethernet IEEE 802.11b/802.11g/802.11n (trådløs)

MIB-kompatibilitet

A En styringsinformationsbase (MIB) er en database, som indeholder information om netværksenheder (som f.eks. adaptere, broer, routere og computere). Denne information hjælper netværksadministratorer med at styre netværket (analysere udførelser, trafik, fejl osv.). Dell™ 1350cnw Color Printer er i overensstemmelse med standard industri MIB-specifikationer, således at printeren kan genkendes og styres af forskellige softwaresystemer til printer- og netværksstyring.

Omgivelser

Anvendelse

Temperatur	10-32 °C
Fugtighedsgrad	10-85 % RH (uden kondens)

Garanti for udskrivningskvalitet

Temperatur	15-28 °C
Fugtighedsgrad	20-70 % RH (uden kondens)

Opbevaring



Temperaturområde	-20-40 °C
Fugtighedsområde ved opbevaring	5-85 % RH (uden kondens)

Højde

Anvendelse	Op til 3.100 m (10.000 fod)
Lager	70.9275 Kpa

Kabler

Dit mellemkabel skal opfylde de følgende krav:

	Tilslutningstype	Tilslutningsspecifikationer og symboler
1	USB	USB 2.0 
2	Ethernet	10 Base-T/100 Base-TX 

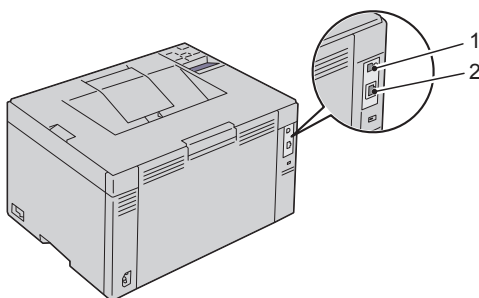

Vedligeholdelse af din printer

Vedligeholdelse af din printer

For at opretholde optimal udskrivningskvalitet kræver din printer, at du udfører visse periodiske tiltag. Hvis printeren anvendes af flere personer, kan det være en god ide at vælge en nøgleoperatør til at vedligeholde din printer. Henvis udskrivningsproblemer og vedligeholdelsesopgaver til denne tastoperatør.

Bestemmelse af Status for Tilbehør

Hvis din printer er sluttet til netværket, kan Dell™ Printer Configuration Web Tool give øjeblikkelig feedback angående resterende tonerniveauer. Skriv printerens IP-adresse i din webbrowser for at se denne information. For at anvende **E-mail alarm-indstilling** funktionen, som fortæller dig, hvornår printeren kræver nyt tilbehør, skal du skrive dit navn eller navnet på tastoperatøren i e-mail listekassen.

På betjeningspanelet, kan du også bekræfte følgende:

- Alt tilbehør eller vedligeholdelsesdele, som kræver udskiftning pr. meddelelse (printeren kan imidlertid kun vise information om en del ad gangen).
- Mængden af toner, der er tilbage i hver tonerpatron.

Besparelse af tilbehør

Du kan ændre adskillige indstillinger i din printerdriver for at spare på tonerpatron og papir.

Tilbehør	Indstilling	Funktion
Tonerpatron	Tonerbesparelsesindstilling på fanen Avanceret i printerdriveren	Dette afkrydsningsfelt gør det muligt for brugerne at vælge en udskrivningsindstilling, som forbruger mindre toner. Når denne egenskab anvendes, er billedkvaliteten lavere, end når den ikke anvendes.

Tilbehør	Indstilling	Funktion
Udskrivningsmedia	Flere op på fanen i printerdriveren	<p>Layout</p> <p>Printeren udskriver to eller flere sider på den ene side af et ark. Det antal, som hver printerdriver kan udskrive på ét ark papir, er følgende:</p> <ul style="list-style-type: none"> • Windows-printerdriver: 2, 4, 8, 16 eller 32 sider • Macintosh-printerdriver: 2, 4, 8, 9 eller 16 sider <p>Kombineret med dupleksindstillingen, gør Flere op det muligt at udskrive 64 sider på et enkelt ark papir (32 billeder på forsiden og 32 på bagsiden).</p>

Lagring af udskrivningsmedia

Der er flere ting, du kan gøre for at undgå potentielle problemer med papirtilførslen:

- Du opnår den bedste udskriftskvalitet ved at gemme udskrivningsmedier i omgivelser, hvor temperaturen er omkring 21° C (70° F) og fugtighedsgraden er 40 %.
- Opbevar papkasser med udskrivningsmedia på en palle eller en hylde i stedet for direkte på gulvet.
- Hvis du opbevarer enkelte pakker med udskrivningsmedia uden for den originale emballage, skal du sikre dig, at de står på en plan flade, så kanterne ikke bøjes eller krølles.
- Anbring ikke noget oven på pakkerne med udskrivningsmedia.

Opbevaring af forbrugsdele

Opbevar forbrugsdele i deres originale emballage, indtil du skal bruge dem. Opbevar ikke forbrugsdele i:

- Temperaturer over 40° C (104° F).
- Under forhold med ekstreme ændringer i fugtighed og temperatur.
- Direkte sol.

- Steder med støv.
- En bil i et længere tidsrum.
- Under forhold, hvor der er korrosive gasser.
- Under forhold, hvor luften indeholder salt.

Udskiftning af tonerpatroner

⚠ FORSIGTIG: Inden du udskifter tonerpatroner, bør du læse og følge sikkerhedsforskrifterne i din *Produktinformationsguide*.

Dell tonerpatroner kan kun fås gennem Dell. Du kan bestille flere patroner online på <http://www.dell.com/supplies> eller pr. telefon. Se "Kontakt Dell" på side 324 angående bestilling pr. telefon.

Det anbefales, at du anvender Dell tonerpatroner til din printer. Dell yder ingen garanti for problemer, som er forårsaget af anvendelse af tilbehør, dele og komponenter, der ikke er leveret af Dell.

⚠ FORSIGTIG: Smid aldrig brugte tonerpatroner ind i åben ild. Der er risiko for, at den resterende toner eksploderer med forbrændinger og personskaade til følge.

⚠ FORSIGTIG: Undlad at ryste den brugte tonerpatron så du ikke spilder toner.

Fjernelse af tonerpatroner

- 1 Sluk for printeren.
- 2 Åbn dækslet til tonerpatroner.

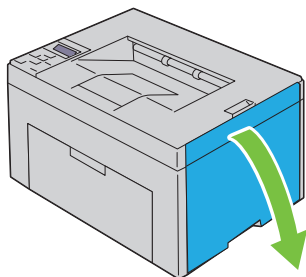

- 3 Tag godt fat i tonerpatronen, som vist i illustrationen.

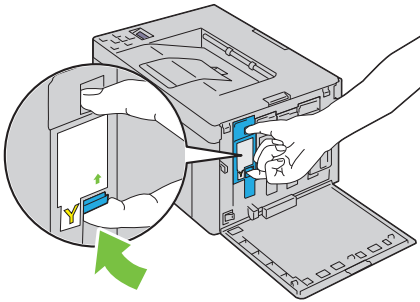

! **FORSIGTIG:** Træk altid tonerpatronen ud langsomt, så du ikke spilder toner.

4 Træk tonerpatronen ud.

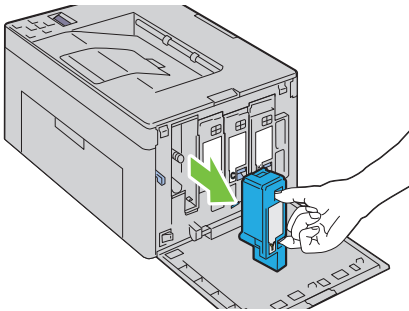

Installation af en tonerpatron

1 Udpak en ny tonerpatron med den ønskede farve og ryst den fem eller seks gange for at fordele toneren.

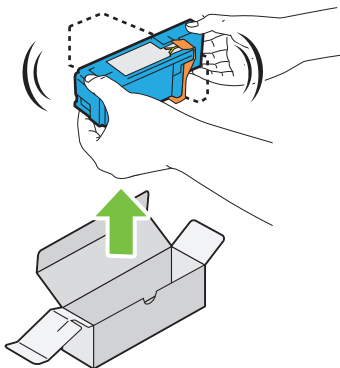

 **BEMÆRK:** Sørg for, at farven på den nye tonerpatron svarer til den på håndtaget, inden du udskifter den.

 **BEMÆRK:** Håndter tonerpatronen forsigtigt, så du ikke spilder toner.

- 2 Fjern tapen fra tonerpatronen.

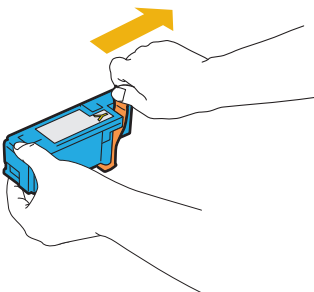

- 3 Sæt tonerpatronen i den tilhørende patronholder og skub den ind på plads ved at trykke midt på mærkatens, indtil patronen klikker på plads.

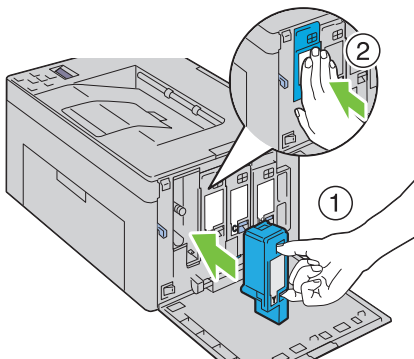

- 4 Luk dækslet til tonerpatroner.

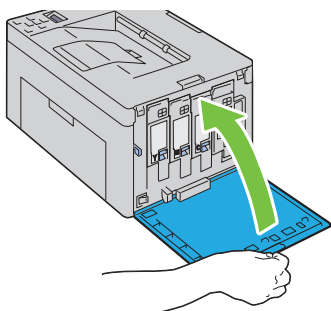

Rengøring inden i printeren

⚠ FORSIGTIG: For at forhindre elektrisk stød skal du altid slukke for printeren og tage netledningen ud fra det jordforbundne udtag, inden du udfører vedligeholdelse.

- 1 Bekræft, at printeren ikke kører, og åben adgangs dækslet til toner.

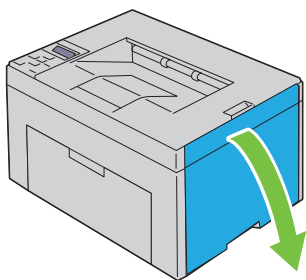

2 Tag godt fat i tonerpatronen, som vist i illustrationen.

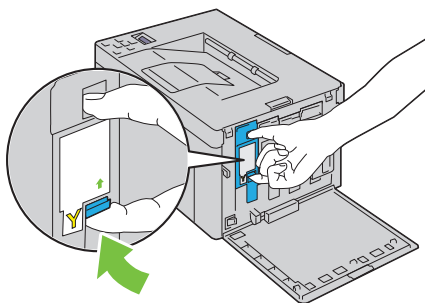

3 Træk tonerpatronen ud.

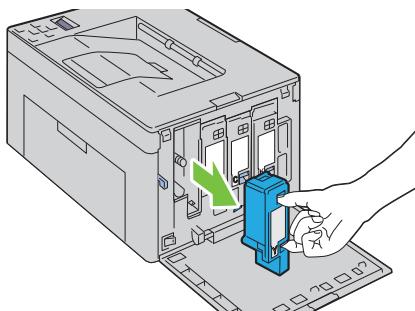

4 Træk også de andre tre patroner ud.

5 Træk rensestangen ud.

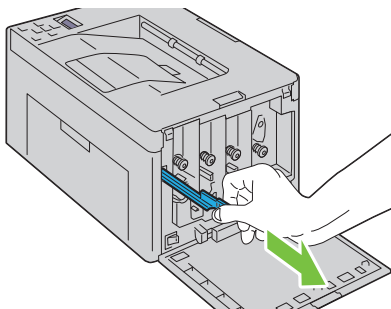

- 6 Sæt rensestangen helt ind i hullet ved siden af pilen på printeren, indtil dens spids rører ved printerens inderside, som vist herunder og træk den derefter ud.

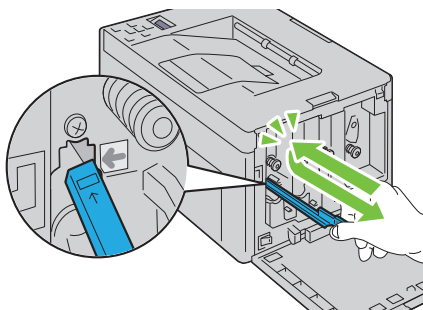

- 7 Brug samme metode til at rense i de tre andre huller.
- 8 Sæt derefter rensestangen på plads.

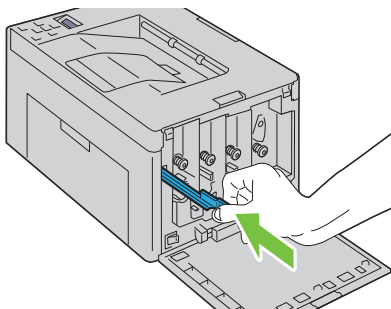

- 9 Udskift den sorte patron ved at justere den efter den tilhørende patronholder og skub den ind på plads ved at trykke midt på mærkaten, indtil patronen klikker på plads.

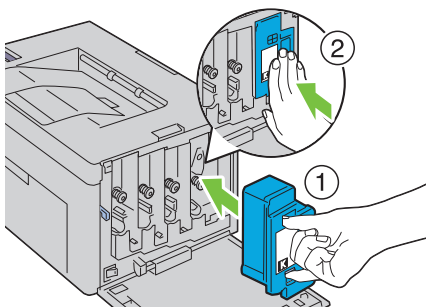

- 10 Udskift også de andre tre patroner.

- 11 Luk dækslet til tonerpatroner.

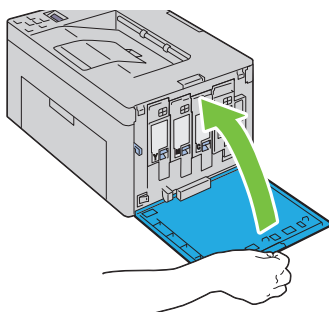

Rengøring af CTD-sensoren (Color Toner Density)

Du skal kun rengøre CTD-sensoren, når der vises en alarm for CTD-sensoren på Status Monitor eller betjeningspanelet.

- 1 Sørg for, at printeren er slukket.
- 2 Tryk på udløserhåndtaget for bagdækslet og åbn bagdækslet.

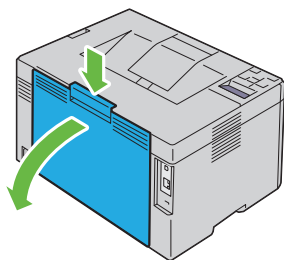

- 3 Rengør CTD-sensoren inde i printeren med en ren tør vatpind.

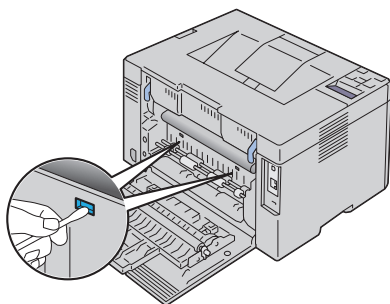

- 4 Luk bagdækslet.

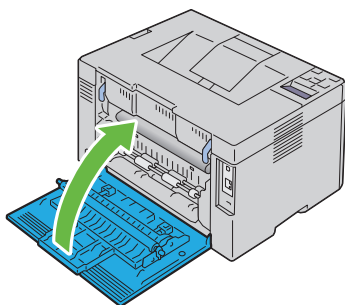







Indstilling af Farveregistreringen

Dette afsnit beskriver, hvordan du indstiller farveregistreringen, når du installerer printeren for første gang eller flytter den til et nyt sted.





Udførelse af Autokorrektion

Autokorrektion på betjeningspanelet anvendes til at korrigere farveregistrering automatisk.

- 1 Tryk på knappen  (Menu).
- 2 Tryk på **V** knappen, indtil Administ. menu vises, og tryk derefter på  knappen.
- 3 Tryk på **V** knappen, indtil Vedligeholdelse vises, og tryk så på  knappen.
- 4 Tryk på **V** knappen, indtil Farvereg. indst. vises, og tryk så på  knappen.
- 5 Sørg for, at Autokorrektion vises, og tryk derefter på  knappen.
- 6 Sørg for, at Er du sikker? vises, og tryk derefter på  knappen.
Der foretages autokorrektion.

Udskrivning af farveregistreringstabellen

Betjeningspanel

- 1 Ilægning af papir Flere oplysninger om ilægning af papir fremgår under "Ilægning af papir" på side 45".
- 2 Tryk på knappen  (Menu).
- 3 Tryk på **V** knappen, indtil Administ. menu vises, og tryk derefter på  knappen.
- 4 Tryk på **V** knappen, indtil Vedligeholdelse vises, og tryk så på  knappen.
- 5 Tryk på **V** knappen, indtil Farvereg. indst. vises, og tryk så på  knappen.
- 6 Tryk på **V** knappen, indtil Farvereg. tabel vises, og tryk så på  knappen.
Farveregistreringstabellen udskrives.

Værktøjskasse



BEMÆRK:

- 1 Klik på **Start** → **Alle programmer** → **Dell Printere** → **Dell 1350cnw Color Printer** → **Værktøjskasse**.



BEMÆRK: Vinduet **Vælg printer** vises i dette skridt, hvis der installeret flere printerdrivere på computeren. I dette tilfælde skal du klikke på navnet for **Dell 1350cnw Color Printer** på listen under **Printernavn**, og klik derefter på **OK**.

Værktøjskasse åbnes.

- 2 Klik på **Vedligeholdelse af Printer** fanen.
- 3 Vælg **Farveregistreringsindstilling** fra listen til venstre på siden.
Siden **Farveregistreringsindstilling** vises.
- 4 Klik på **Start** knappen ved siden af **Farvereg.tabel**.
Farveregistreringstabellen udskrives.

Bestemmelse af værdier

I farveregistreringstabellen findes de mest lige linjer, hvor de to sorte linjer og den farvede linje er justeret tæt efter hver farve (Y, M og C).

Hvis du finder den mest lige linje, skal du bemærke den værdi (-5 – +5), der angives med den mest lige linje for hver farve.

Hvis værdien er 0 for hver farve, behøver du ikke at justere farveregistrering.

Når værdien ikke er 0, skal du indtaste værdien ved at følge proceduren i "Indtastning af værdier" på side 283".

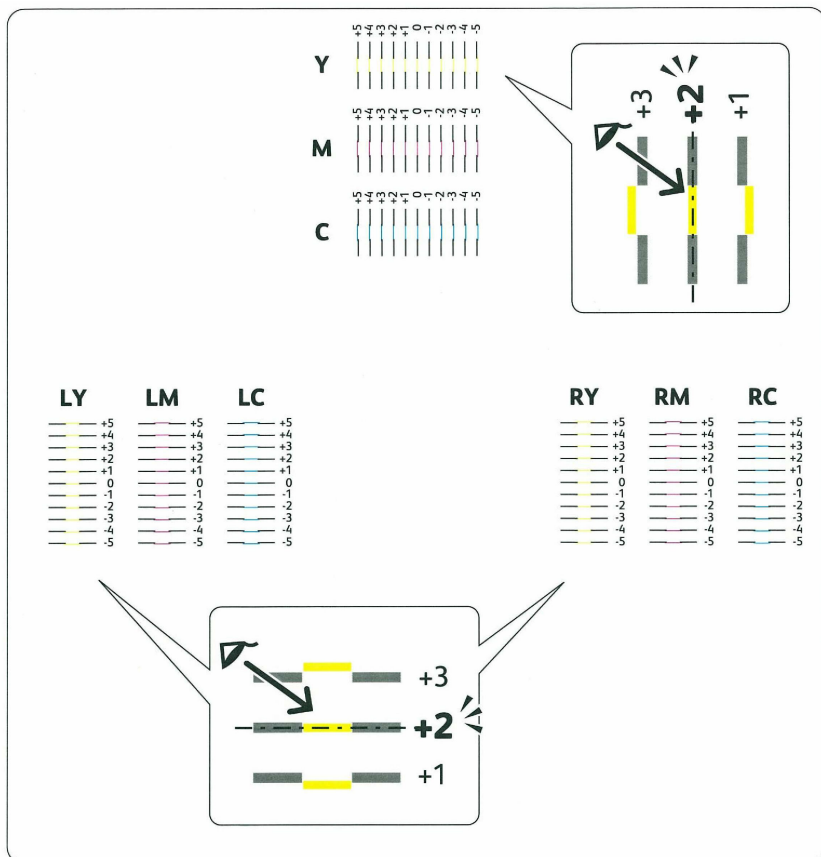

Indtastning af værdier

Betjeningspanel

Indtast med brug af betjeningspanelet de værdier, som du fundet i farveregistreringstabellen, for at udføre indstillingerne.

- 1 Ilægning af papir Flere oplysninger om ilægning af papir fremgår under "Ilægning af papir" på side 45".
- 2 Tryk på knappen  (Menu).

- 3 Tryk på **√** knappen, indtil Administ. menu vises, og tryk derefter på **√** knappen.
- 4 Tryk på **√** knappen, indtil Vedligeholdelse vises, og tryk så på **√** knappen.
- 5 Tryk på **√** knappen, indtil Farvereg. indst. vises, og tryk så på **√** knappen.
- 6 Tryk på knappen **√**, indtil Indtast nummer vises, og tryk så på **√** knappen.
- 7 Kontroller, at Indtast (Y, M, C) vises og tryk på **√** eller **∧** knappen, indtil du når den værdi (f.eks. +3), der vises på tabellen.
- 8 Tryk en gang på **>** knappen, og flyt markøren til den næste værdi.
- 9 Gentag trin 7 og 8 for at indtaste alle cifrene, og tryk derefter på **√** knappen.
- 10 Kontroller, at Indtast (LY, LM, LC) vises.
- 11 Tryk på **√** eller **∧** knappen, indtil du når den værdi (f.eks. +3), der vises på tabellen.
- 12 Tryk en gang på **>** knappen, og flyt markøren til den næste værdi.
- 13 Gentag trin 11 og 12 for at indtaste alle cifrene, og tryk derefter på **√** knappen.
- 14 Kontroller, at Indtast (HG, HM, HC) vises.
- 15 Tryk på **√** eller **∧** knappen, indtil du når den værdi (f.eks. +3), der vises på tabellen.
- 16 Tryk en gang på **>** knappen, og flyt markøren til den næste værdi.
- 17 Gentag trin 15 og 16 for at indtaste alle cifrene, og tryk derefter på **√** knappen.
- 18 Tryk på knappen **X** (Annuller).
- 19 Tryk på **√** knappen, indtil Farvereg. tabel vises, og tryk så på **√** knappen.
Farveregistreringstabellen udskrives med de nye værdier.
- 20 Tryk på **√** knappen.
- 21 Juster, indtil alle lige linjer er på værdien 0. Det hjælper at se et billede før og efter justering.

Værktøjskasse

BEMÆRK:

Indtast med brug af Værktøjskassen, de værdier, som du fundet i farveregistreringstabellen for at udføre indstillingerne.

- 1 Klik på **Start**→ **Alle programmer**→ **Dell Printere**→ **Dell 1350cnw Color Printer**→ **Værktøjskasse**.

 **BEMÆRK:** Vinduet **Vælg printer** vises i dette skridt, hvis der installeret flere printerdrivere på computeren. I dette tilfælde skal du klikke på navnet for **Dell 1350cnw Color Printer** på listen under **Printernavn**, og klik derefter på **OK**.

Værktøjskasse åbnes.

- 2 Klik på **Vedligeholdelse af Printer** fanen.
- 3 Vælg **Farveregistreringsindstilling** fra listen til venstre på siden. Siden **Farveregistreringsindstilling** vises.
- 4 Vælg værdien med den lige linje og klik derefter på **Anvend nye indstillinger** knappen.
- 5 Klik på knappen **Start** ved siden af **Udskriv farveregi-oversigt**. Farveregistreringstabellen udskrives med de nye værdier.
- 6 Juster indtil alle lige linjer er på værdien 0. Det vil hjælpe at vise et billede af før og efter justering.

 **BEMÆRK:** Når farveregistreringstabellen er udskrevet, må du ikke slukke for printeren, før printermotoren er standset.

 **BEMÆRK:** Hvis 0 ikke er ved siden af de mest lige linjer, skal du bestemme værdierne og indstille printeren igen.

Afhjælpning af papirstop

Omhyggeligt valg af udskrivningsmedia og korrekt papirilægning vil forebygge papirstop. Se "Retningslinjer for udskrivningsmedier" på side 161 angående yderligere oplysninger.



BEMÆRK: Det anbefales, at du foretager en prøve, inden du køber store mængder udskrivningsmedier.

Forebyggelse af Papirstop

- Anvend kun anbefalet udskrivningsmedia. Se "Retningslinjer for udskrivningsmedier" på side 161 angående yderligere oplysninger.
- Se "Ilægning af udskrivningsmedia i multifunktionsilæggeren (MPF)" på side 174 og "Ilægning af udskrivningsmedier i prioritetsarkilæggeren (PSI)" på side 181 angående korrekt ilægning af udskrivningsmedia.
- Overbelast ikke udskrivningsmediakilderne. Sørg for, at stakken af udskrivningsmedia ikke overstiger den maksimale højde, som er indikeret af linjen med en pil på hvert breddestyr.
- Læg ikke rynket, furet, fugtigt og krøllet udskrivningsmedia i.
- Bøj, udluft og udret udskrivningsmedia, inden det lægges i. Hvis der opstår papirstop i udskrivningsmediet, kan du forsøge at ilægge et ark ad gangen gennem multifunktionsilæggeren (MPF) eller PSI.
- Anvend ikke udskrivningsmedia, som du selv har beskåret eller trimmet.
- Bland ikke udskrivningsmediastørrelser, -vægt eller -typer i den samme udskrivningsmediakilde.
- Sørg for, at den anbefalede udskrivningsside vender opad, når du lægger udskrivningsmediet i.
- Opbevar altid udskrivningsmedia under acceptable forhold. Yderligere oplysninger finder du under "Lagring af udskrivningsmedia" på side 168.
- Fjern ikke PSI under et udskrivningsjob.
- Sørg for, at alle kabler, som er tilsluttet printeren, er korrekt tilsluttede.
- Overstramning af styrene kan medføre papirstop.

Identifikation af Stedet for Papirstop

⚠ FORSIGTIG: Forsøg ikke at afhjælpe papirstop ved hjælp af værktøj eller instrumenter. Det kan permanent beskadige printeren.

Den følgende illustration viser, hvor der kan opstå papirstop langs udskrivningsmediastien.

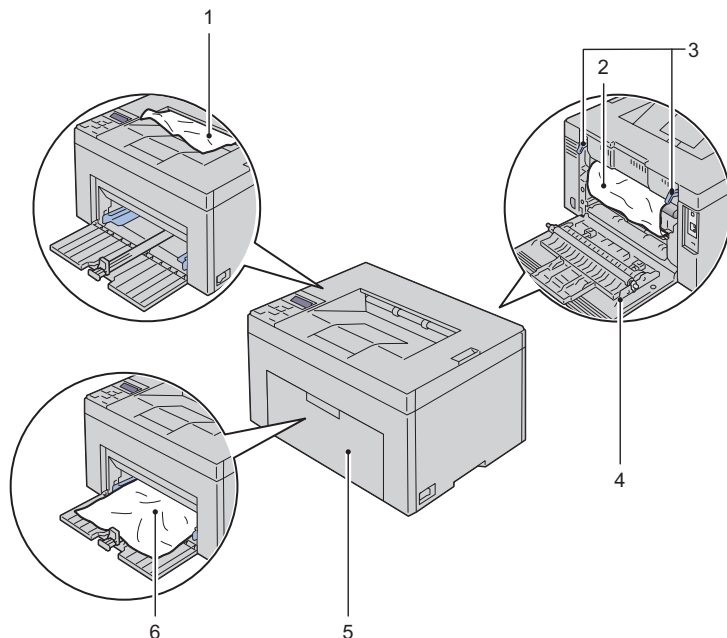

- | | |
|---|-----------------------------|
| 1 | Outputbakke |
| 2 | Overføringsrem |
| 3 | Udløser til fuser |
| 4 | Set bagfra |
| 5 | Frontdæksel |
| 6 | Multifunktionsilægger (MPF) |

Afhjælpning af Papirstop fra forsiden af printeren

! **FORSIGTIG:** Inden du udfører nogen af de følgende procedurer, bør du læse og følge sikkerhedsforskrifterne i din Produktinformationsguide.

✍ **BEMÆRK:** For at løse meddelelsen, som vises på betjeningspanelet, skal du fjerne alle udskrivningsmedia fra udskrivningsmediastien.

- 1 Træk PSI ud.

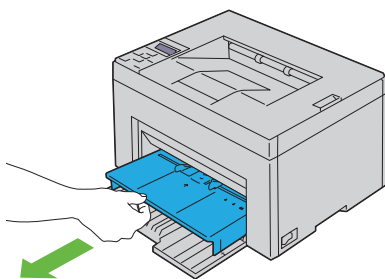

- 2 Fjern alt fastklemt papir fra forsiden af printeren.

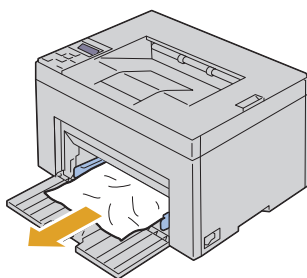

- 3 Sæt PSI tilbage i printeren.

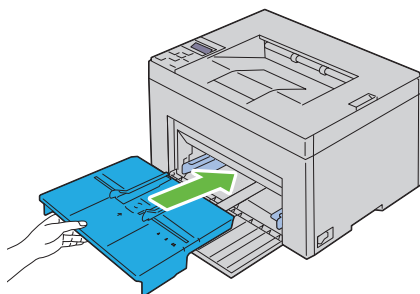

! **FORSIGTIG:** Brug ikke for meget kraft på bakken. Dette kan medføre, at bakken eller printerens indre beskadiges.

Afhjælpning af Papirstop fra bagsiden af printeren

! **FORSIGTIG:** Inden du udfører nogen af de følgende procedurer, bør du læse og følge sikkerhedsforskrifterne i din Produktinformationsguide.

! **FORSIGTIG:** For at forhindre elektrisk stød skal du altid slukke for printeren og tage netledningen ud fra det jordforbundne udtag, inden du udfører vedligeholdelse.

! **FORSIGTIG:** For at undgå at blive forbrændt må du ikke fjerne papir, der sidder fast, straks efter udskrivning. Fuseren bliver meget varm under brug.

✍ **BEMÆRK:** For at løse meddelelsen, som vises på betjeningspanelet, skal du fjerne alle udskrivningsmedia fra udskrivningsmediastien.

- 1 Tryk på udløserhåndtaget for bagdækslet og åbn bagdækslet.

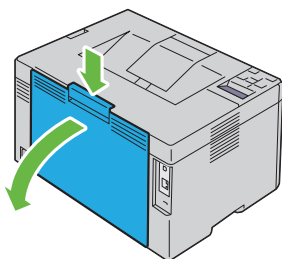

2 Løft op udløsningshåndtagene til fuseren.

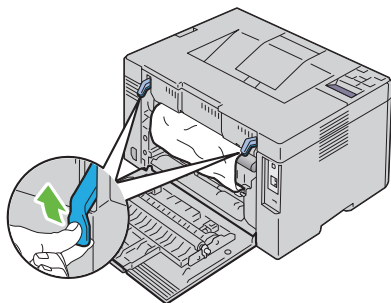

3 Fjern alt fastklemt papir fra bagsiden af printeren.

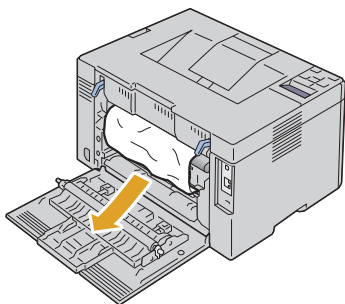



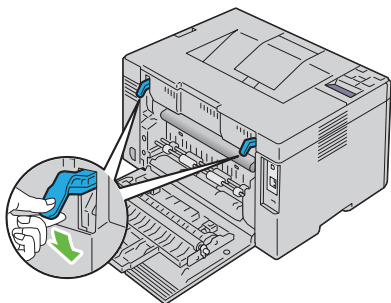

4 Skub udløserhåndtagene ned på plads.

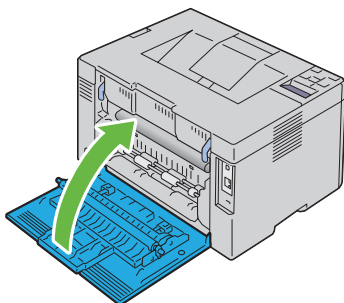

5 Luk bagdækslet.



Afhjælpning af Papirstop fra outputbakke

-  **FORSIGTIG:** Inden du udfører nogen af de følgende procedurer, bør du læse og følge sikkerhedsforskrifterne i din Produktinformationsguide.
 -  **FORSIGTIG:** For at forhindre elektrisk stød skal du altid slukke for printeren og tage netledningen ud fra det jordforbundne udtag, inden du udfører vedligeholdelse.
 -  **FORSIGTIG:** For at undgå at blive forbrændt må du ikke fjerne papir, der sidder fast, straks efter udskrivning. Fuseren bliver meget varm under brug.
 -  **BEMÆRK:** For at løse meddelelsen, som vises på betjeningspanelet, skal du fjerne alle udskrivningsmedia fra udskrivningsmediastien.
- 1 Tryk på udløserhåndtaget for bagdækslet og åbn bagdækslet.

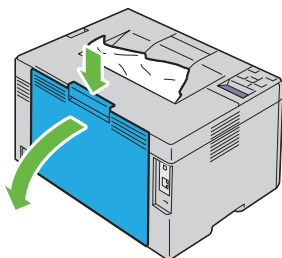

- 2 Løft op udløsningshåndtagene til fuseren.

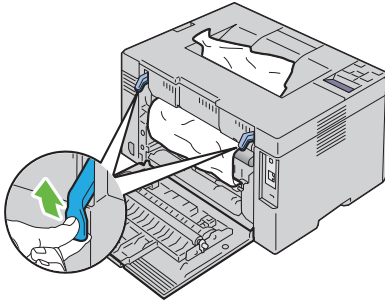

- 3** Fjern alt fastklemt papir fra bagsiden af printeren. Hvis der ikke findes papir i papirgangen, skal du fjerne alt fastklemt papir ud af outputbakken.

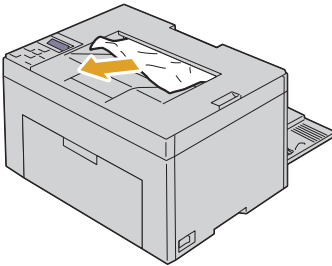

- 4** Skub udløserhåndtagene ned på plads.

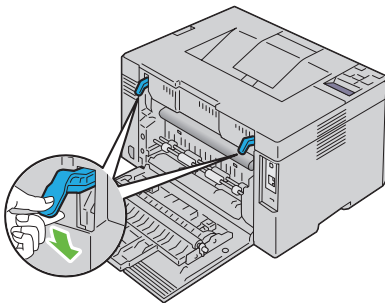

- 5** Luk bagdækslet.

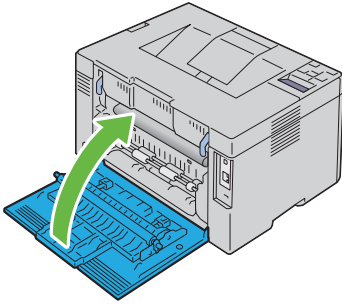

Fejlfinding

Fejlfinding

Basale printerproblemer

Nogle printerproblemer kan nemt løses. Kontrollér følgende, hvis der opstår et problem med din printer:

- Netledningen er tilsluttet printeren og en korrekt jordet elektrisk stikkontakt.
- Printeren er tændt.
- Stikkontakten er ikke slukket på en kontakt eller afbryder.
- Andet elektrisk udstyr, som er tilsluttet kontakten, fungerer.
- Når din printer er tilsluttet til netværket med Ethernet-kablet, er USB-kablet ikke tilsluttet mellem printeren og computeren.
- Når din printer er tilsluttet til computeren med USB-kablet, er Ethernet-kablet ikke tilsluttet mellem printeren og netværket.



Hvis du har kontrolleret alt ovenstående, og der stadig foreligger et problem, skal du slukke for printeren, vente 10 sekunder, og derefter tænde for printeren igen. Dette løser ofte problemet.

Display-problemer

Problem	Afhjælpning
Når printeren er tændt, er displayet på betjeningspanelet blankt, bliver ved med at vise Vent venligst... eller baggrundslyset er ikke tændt.	<ul style="list-style-type: none"> • Sluk for printeren, vent i 10 sekunder, og tænd derefter for printeren. • En selvtestmeddelelse kommer frem på betjeningspanelet. Når testen er færdig, vises Klar til udskr..

Problem	Afhjælpning
Menuindstillinger, som er ændret fra betjeningspanelet, har ingen virkning.	Indstillinger i softwareprogrammet, printerdriveren eller printer-hjælpeprogrammerne har forrang for de indstillinger, som er udført på betjeningspanelet. Skift menuindstillinger fra printerdriveren, printerhjælpeprogrammerne eller softwareprogrammet i stedet for fra betjeningspanelet.

Udskrivningsproblemer

Problem	Afhjælpning
Jobbet blev ikke udskrevet eller forkerte tegn blev udskrevet.	Kontroller, at Klar til udskr. vises på betjeningspanelet, inden du sender et job til udskrivning. Tryk på knappen  (Menu) for at komme tilbage til Klar at udskr..
	Kontroller, at der er lagt udskrivningsmedier i printerens. Tryk på knappen  (Menu) for at komme tilbage til Klar at udskr..
	Bekræft, at du anvender den korrekte printerdriver.
	Sørg for, at du anvender det korrekte Ethernet- eller USB-kabel, samt at det er sat ordentligt ind i printerens.
	Bekræft, at der er valgt udskrivningsmedie i den rigtige størrelse.
	Hvis du anvender en printspooler, skal du kontrollere, at den ikke er stoppet.
	Kontroller printerens interface fra menuen Administ. menu.
	Bestem den værtsinterface, du anvender. Udskriv en ´side med panelindstillinger for at verificere, at de aktuelle interfaceindstillinger er korrekte. Se "Udskrivning af en enhedsindstillingsside" på side 192 angående oplysninger om, hvordan du udskriver en side med betjeningspanelets indstillinger.

Problem	Afhjælpning
Der forekommer forkert fremføring af udskrivningsmedier eller flere samtidige fremføringer.	Sørg for, at de udskrivningsmedier, du anvender, opfylder specifikationerne for din printer. Se "Understøttede papirstørrelser" på side 169 angående yderligere oplysninger.
	Luft udskrivningsmediet, inden det lægges i.
	Sørg for, at udskrivningsmediet er ilagt korrekt.
	Overfyld ikke udskrivningsmediakilderne.
	Tving ikke udskrivningsmedier ind i prioritetsarkilæggeren (PSI) eller multifunktionsilæggeren (MPF), når du lægger dem i. Ellers kan de blive skæve eller bøjede.
	Sørg for, at udskrivningsmediet ikke er krøllet.
	Læg den anbefalede udskrivningsside korrekt i for den type udskrivningsmedia, du anvender. Se "Ilægning af udskrivningsmedier" på side 173 angående yderligere oplysninger.
	Vend udskrivningsmediet om, og prøv at udskrive igen for at konstatere, om fremføringen er blevet bedre.
	Bland ikke forskellige typer udskrivningsmedier.
	Bland ikke stakke af forskellige udskrivningsmedier.
	Fjern de øverste og nederste krøllede ark i et bundt, inden du lægger udskrivningsmediet i.
Sæt kun en udskrivningsmediakilde i, hvis den er tom.	
Konvolutten er krøllet efter udskrivning.	Sørg for, at konvolutten er lagt i som angivet i "Ilægning af udskrivningsmedia i multifunktionsilæggeren (MPF)" på side 174 eller "Ilægning af udskrivningsmedier i prioritetsarkilæggeren (PSI)" på side 181.
Sideskift på uventede steder.	Forhøj indstillingen af Time-out i menuen Printerindstillinger i Dell Printer Configuration Web Tool .
Job udskrives fra en forkert kilde eller på de forkerte udskrivningsmedier.	Kontroller Papirtype på printerens betjeningspanel og printerdriveren.

Problem	Afhjælpning
Udskrivningsmedier stakkes ikke pænt i outputmagasinet.	Vend udskrivningsmediestakken i PSI og MPF.

Problemer med udskriftskvaliteten



BEMÆRK: I dette afsnit kan nogle procedurer, der anvender Værktøjskassen, også udføres vha. betjeningspanelet eller **Dell Printer Configuration Web Tool**. For oplysninger om brug af betjeningspanelet og Dell Configuration Web Tool, se "Forklaring af Printermenuerne" på side 223 og "Dell Printer Configuration Web Tool" på side 111.

Outputtet er for lyst

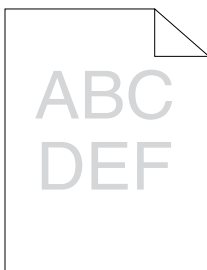

Afhjælpning	Ja	Nej
<p>1 Tonerpatronerne er ved at løbe tør eller skal udskiftes. Kontroller den resterende mængde toner i hver enkelt tonerpatron.</p> <p>1 Kontroller tonerniveauet på fanen Status i Status Monitor.</p> <p>2 Udskift tonerpatronerne om nødvendigt.</p> <p>Er problemet løst?</p>	Opgaven er fuldført.	Gå til handling 2.

Afhjælpning	Ja	Nøj
<p>2 Hvis du anvender tonerpatroner, som ikke er fra Dell, skal funktionen Ikke-Dell toner deaktiveres.</p> <p>1 Start Værktøjskasse, og klik på Ikke-Dell toner på fanen Vedligeholdelse af printer.</p> <p>2 Vælg Til, og klik derefter på Anvend nye indstillinger.</p> <p>Er problemet løst?</p>	Opgaven er fuldført.	Gå til handling 3.
<p>3 Kontroller, at udskrivningsmediet ikke er fugtigt, og at det korrekte udskrivningsmedie anvendes. Se "Understøttede papirstørrelser" på side 169. Hvis ikke, bør du anvende de udskrivningsmedier, der er anbefalet til printeren.</p> <p>Er problemet løst?</p>	Opgaven er fuldført.	Gå til handling 4.
<p>4 Kontroller, at indstillingen Papirtype i printerdriveren svarer til udskrivningsmediet, som du har lagt i.</p> <p>1 Kontroller indstillingen Papirtype på fanen Papir/Output i Udskriftsindstillinger i printerdriveren.</p> <p>2 Læg det tørre (ikke fugtige) og korrigerede udskrivningsmedie i, og klik derefter på Udskriv testside i Egenskaber i printerdriveren.</p> <p>Er problemet løst?</p>	Opgaven er fuldført.	Gå til handling 5.
<p>5 Deaktiver Tonerbesparelsesindstilling i printerdriveren.</p> <p>1 Kontroller på fanen Avanceret i Udskriftsindstillinger i printerdriveren, at afkrydsningsfeltet Tonerbesparelsesindstilling ikke er valgt.</p> <p>Er problemet løst?</p>	Opgaven er fuldført.	Kontakt Dell.

Toneren tværer ud, eller udskriften smitter af/plet på bagsiden

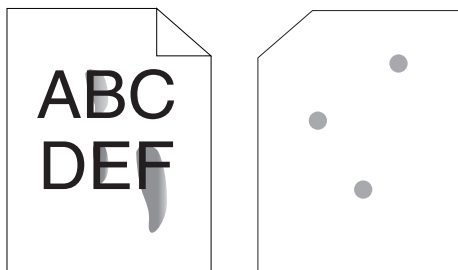

Afhjælpning	Ja	Nej
<p>1 Udskrivningsmediaoverfladen er muligvis uensartet. Prøv at ændre indstillingen Papirtype i printerdriveren. Skift f.eks. fra plano-papir til tykt.</p> <p>1 Foretag ændring af indstillingen Papirtype på fanen Papir/Output i Udskriftsindstillinger i printerdriveren.</p> <p>Er problemet løst?</p>	Opgaven er fuldført.	Gå til handling 2.
<p>2 Bekræft, at det er det korrekte udskrivningsmedie, der anvendes. Se "Understøttede papirstørrelser" på side 169. Hvis ikke, bør du anvende de udskrivningsmedier, der er anbefalet til printeren.</p> <p>Er problemet løst?</p>	Opgaven er fuldført.	Gå til handling 3.
<p>3 Indstil fusertemperaturen.</p> <p>1 Start Værktøjskasse, og klik på Indstil fuser på fanen Vedligeholdelse af printer.</p> <p>2 Indstil fikseringstemperaturen ved forøge værdien for dit udskrivningsmedium.</p> <p>3 Klik på Anvend nye indstillinger.</p> <p>4 Klik og luk boksen for at forlade Værktøjskassen.</p> <p>Er problemet løst?</p>	Opgaven er fuldført.	Kontakt Dell.

Tilfældige pletter/slørede billeder

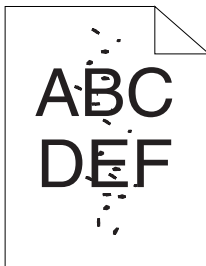

Afhjælpning	Ja	Nej
1 Sørg for, at tonerpatronerne er isat korrekt. Se "Installation af en tonerpatron" på side 274. Er problemet løst?	Opgaven er fuldført.	Gå til handling 2.
2 Installer tonerpatroner fra Dell, hvis du anvender tonerpatroner, som ikke er fra Dell. Er problemet løst?	Opgaven er fuldført.	Gå til handling 3.
3 Rengør fuserenheden. 1 Læg et ark papir på MPF, og udskriv derefter et ubrudt billede på hele papiret. 2 Læg det udskrevne ark i med siden, der skal udskrives, nedad, og udskriv derefter et blankt ark papir. Er problemet løst?	Opgaven er fuldført.	Kontakt Dell.

Alt output er tomt

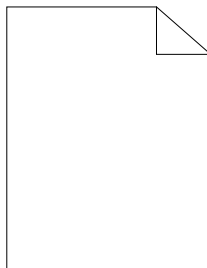

Afhjælpning	Ja	Nej
<p>1 Tonerpatronerne er ved at løbe tør eller skal udskiftes. Kontroller den resterende mængde toner i hver enkelt tonerpatron.</p> <p>1 Kontroller tonerniveauet på fanen Status i Status Monitor.</p> <p>2 Udskift tonerpatronerne om nødvendigt.</p> <p>3 Klik på Udskriv testside i Egenskaber i printerdriveren.</p> <p>Er problemet løst?</p>	Opgaven er fuldført.	Kontakt Dell.

Der er striber på outputtet

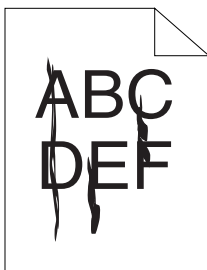

Afhjælpning	Ja	Nej
<p>1 Tonerpatronerne er ved at løbe tør eller skal udskiftes. Kontroller den resterende mængde toner i hver enkelt tonerpatron.</p> <p>1 Kontroller tonerniveauet på fanen Status i Status Monitor.</p> <p>2 Udskift tonerpatronerne om nødvendigt.</p> <p>3 Klik på Udskriv testside i Egenskaber i printerdriveren.</p> <p>Er problemet løst?</p>	Opgaven er fuldført.	Kontakt Dell.

Pitchedede farveprikker

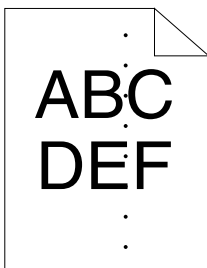

Kontakt Dell, hvor dette problem forekommer.

Lodrette blanke dele

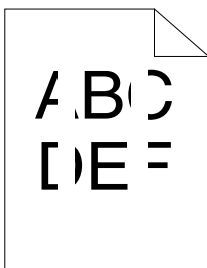

Afhjælpning	Ja	Nej
1 Rengør inde i printeren, og udfør en testudskrivning. 1 Rengør inde i printeren med rensstangen. Se "Rengøring inden i printeren" på side 276. 2 Klik på Udskriv testside i Egenskaber i printerdriveren. Er problemet løst?	Opgaven er fuldført.	Kontakt Dell.

Marmorering

Afhjælpning	Ja	Nej
<p>1 Juster overførselsretning.</p> <p>1 Start Værktøjskasse, og klik på Indstil BTR på fanen Vedligeholdelse af printer.</p> <p>2 Juster indstillingen for den type udskrivningsmedie, der anvendes.</p> <p>Er problemet løst?</p>	Opgaven er fuldført.	Gå til handling 2.
<p>2 Hvis du anvender ikke-anbefalet udskrivningsmedia, skal du benytte den udskrivningsmedia, der er anbefalet for printerens.</p> <p>Er problemet løst?</p>	Opgaven er fuldført.	Kontakt Dell.

Skyggedannelse

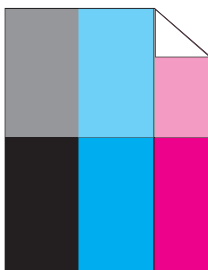

Afhjælpning	Ja	Nej
<p>1 Juster overførselsretning.</p> <p>1 Start Værktøjskassen, og klik på Tabeludskrift på fanen Diagnosticering.</p> <p>2 Klik på knappen Skyggekonfigurationstabel. Skyggekonfigurationstabel udskrives.</p> <p>3 Start Værktøjskasse, og klik på BTR-genopfriskningsindstilling på fanen Vedligeholdelse af printer.</p> <p>4 Kontroller afkrydsningsfeltet ved siden af Til, og klik derefter på Anvend nye indstillinger.</p> <p>5 Klik på Tabeludskrift på fanen Diagnosticering.</p> <p>6 Klik på knappen Skyggekonfigurationstabel. Skyggekonfigurationstabel udskrives.</p>	Opgaven er fuldført.	Gå til handling 2.
Er problemet løst?		
<p>2 Udskrivningsmediaoverfladen er muligvis uensartet. Prøv at ændre indstillingen Papirtype i printerdriveren. Skift f.eks. fra plano-papir til tykt.</p> <p>1 Kontroller indstillingen Papirtype på fanen Papir/Output i Udskriftsindstillinger i printerdriveren.</p>	Opgaven er fuldført.	Gå til handling 3.
Er problemet løst?		
<p>3 Indstil fusertemperaturen.</p> <p>1 Start Værktøjskasse, og klik på Indstil fuser på fanen Vedligeholdelse af printer.</p> <p>2 Indstil fikseringstemperaturen ved forøge værdien for dit udskrivningsmedium.</p> <p>3 Klik på Anvend nye indstillinger.</p> <p>4 Klik og luk boksen for at forlade Værktøjskassen.</p>	Opgaven er fuldført.	Gå til handling 4.
Er problemet løst?		

Afhjælpning	Ja	Nej
<p>4 Hvis du anvender ikke-anbefalet udskrivningsmedia, skal du benytte den udskrivningsmedia, der er anbefalet for printeren.</p> <p>Er problemet løst?</p>	Opgaven er fuldført.	Kontakt Dell.

Slør



Afhjælpning	Ja	Nej
<p>1 Er hele siden udskrevet lyst?</p>	Kontakt Dell.	Gå til handling 2.
<p>2 Start Omrøringsindstilling for fremkalder.</p> <p>1 Start Værktøjskassen, og klik på Omrøringsindstilling for fremkalder på fanen Diagnosticering.</p> <p>2 Klik på knappen Start.</p> <p>Er problemet løst?</p>	Opgaven er fuldført.	Kontakt Dell.

Bead-Carry-Out (BCO)

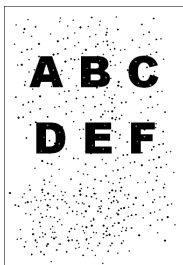

Afhjælpning	Ja	Nej
<p>1 Hvis printeren er installeret på et højt sted (over vandoverfladen), skal du indstille højden på stedet.</p> <p>1 Start Værktøjskasse, og klik på Indstil højde på fanen Vedligeholdelse af printer.</p> <p>2 Vælg en højde tæt på højden på det sted, hvor printeren er installeret.</p> <p>Er problemet løst?</p>	Opgaven er fuldført.	Kontakt Dell.

Mærke fra printeren

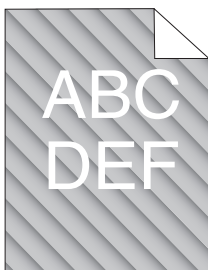

Afhjælpning	Ja	Nej
<p>1 Tonerpatronerne er ved at løbe tør eller skal udskiftes. Kontroller den resterende mængde toner i hver enkelt tonerpatron.</p> <p>1 Kontroller tonerniveauet på fanen Status i Status Monitor.</p> <p>2 Udskift tonerpatronerne om nødvendigt.</p> <p>Er problemet løst?</p>	Opgaven er fuldført.	Kontakt Dell.
<p>2 Start Omrøringsindstilling for fremkalder.</p> <p>1 Start Værktøjskassen, og klik på Omrøringsindstilling for fremkalder på fanen Diagnosticering.</p> <p>2 Klik på knappen Start.</p> <p>Er problemet løst?</p>	Opgaven er fuldført.	Kontakt Dell.

Krøllet/skjoldet papir

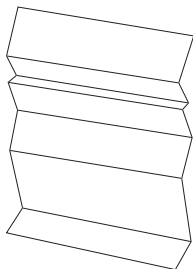

Afhjælpning	Ja	Nej
<p>1 Bekræft, at det er det korrekte udskrivningsmedie, der anvendes. Se "Understøttede papirstørrelser" på side 169 og "Retningslinjer for udskrivningsmedier" på side 161. Hvis ikke, bør du anvende de udskrivningsmedier, der er anbefalet til printeren.</p> <p>Er problemet løst?</p>	<p>Opgaven er fuldført.</p>	<p>Hvis du udskriver på en konvolut, skal du gå til handling 2.</p> <p>Hvis du udskriver på andre udskrivningsmedier end konvolutter, skal du kontakte Dell.</p>
<p>2 Kontroller krølningen. Findes krølningen indenfor 30 mm af de fire kanter på konvolutten?</p>	<p>Denne type krølning anses som normal. Din printer er ikke defekt.</p>	<p>Hvis konvolutten er 220 mm eller længere (C5 eller Konvolut#10), skal du gå til handling 3a.</p> <p>Hvis konvolutten er kortere end 220 mm (Monarch eller DL), skal du gå til handling 3b.</p>
<p>3a Er flappen på konvoluttens lange side?</p>	<p>Konvolutten er en Konvolut#10. Gå til 4b.</p>	<p>Konvolutten er en C5. Gå til handling 4a.</p>
<p>3b Læg konvolutten i MPF som lang kantfremførsel, så den vender opad og flappen er åben. For flere oplysninger, se "Ved ilægning af Konvolut#10, DL eller Monarch" på side 178.</p> <p>Er problemet løst?</p>	<p>Opgaven er fuldført.</p>	<p>Gå til handling 4b.</p>

Afhjælpning	Ja	Nej
4a Læg konvolutterne i MPF, så den vender opad og flappen er åben. For flere oplysninger, se "Ved ilægning af C5" på side 179. Er problemet løst?	Opgaven er fuldført.	Kontakt Dell.
4b Brug en anden størrelse konvolut. Er problemet løst?	Opgaven er fuldført.	Kontakt Dell.

Topmarginerne er ikke korrekte

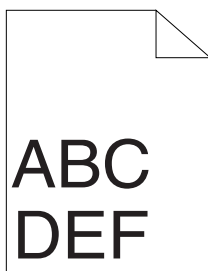

Afhjælpning	Ja	Nej
1 Sørg for, at marginer er indstillet korrekt i det program, der anvendes. Er problemet løst?	Opgaven er fuldført.	Kontakt Dell.

Farveregistreringen er uden for justering

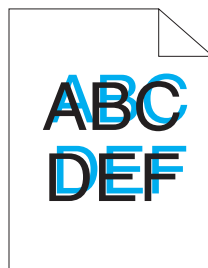

Afhjælpning	Ja	Nej
<p>1 Udfør automatisk farveregistreringsindstilling.</p> <p>1 Start Værktøjskasse, og klik på Farveregistreringsindstilling på fanen Vedligeholdelse af printer.</p> <p>2 Klik på knappen Start ved siden af Auto korrig..</p> <p>Er problemet løst?</p>	Opgaven er fuldført.	Gå til handling 2.
<p>2 Rens CTD-sensoren.</p> <p>1 Rens CTD-sensoren. Se "Rengøring af CTD-sensoren (Color Toner Density)" på side 279.</p> <p>2 Start Værktøjskasse, og klik på Farveregistreringsindstilling på fanen Vedligeholdelse af printer.</p> <p>3 Klik på knappen Start ved siden af Auto korrig..</p> <p>Er problemet løst?</p>	Opgaven er fuldført.	Gå til handling 3.
<p>3 Udskriv Farveregistreringstabellen, og korriger farveregistreringen manuelt.</p> <p>1 Klik på Farveregistreringsindstilling på fanen Vedligeholdelse af printer.</p> <p>2 Klik på knappen Start ved siden af Farvereg.tabel.</p> <p>Farveregistreringstabellen udskrives.</p> <p>3 Juster, indtil alle lige linjer er på værdien 0. Se "Indstilling af Farveregistreringen" på side 280 for detaljer.</p> <p>4 Klik på knappen Anvend Nye Indstillinger.</p> <p>5 Klik på knappen Start ved siden af Farvereg.tabel for at udskrive Farveregistreringstabellen igen.</p> <p>Er problemet løst?</p>	Opgaven er fuldført.	Kontakt Dell.

Fremstående/ujævnt papir

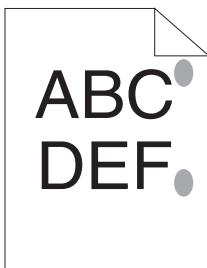

Afhjælpning	Ja	Nej
1 Rengør fuserenheden. 1 Læg et ark papir på MPF, og udskriv derefter et ubrudt billede på hele papiret. 2 Læg det udskrevne ark i med siden, der skal udskrives, nedad, og udskriv derefter et blankt ark papir. Er problemet løst?	Opgaven er fuldført.	Kontakt Dell.

Støj



BEMÆRK: I dette afsnit kan nogle procedurer, der anvender Værktøjskassen, også udføres vha. betjeningspanelet eller **Dell Printer Configuration Web Tool**. For oplysninger om brug af betjeningspanelet og Dell Configuration Web Tool, se "Forklaring af Printermenuerne" på side 223 og "Dell Printer Configuration Web Tool" på side 111.

Afhjælpning	Ja	Nej
<p>1 Find årsagen til problemet ved at fjerne tonerpatronerne.</p> <p>1 Fjern tonerpatronerne. Se "Udskiftning af tonerpatroner" på side 273.</p> <p>2 Start Værktøjskassen, og klik på Kontrol af maskine på fanen Diagnosticering.</p> <p>3 Vælg Kontrol af hovedmotorfunktion fra faldned listeboksen og klik på Start knappen.</p> <p>4 Klik på knappen Afspilning af lyd for at kontrollere motorlyden.</p> <p>Matcher støjen fra printereren den støj, der kommer fra knappen Afspilning af lyd?</p>	Kontakt Dell.	Gå til handling 2.
<p>2 1 Klik på Kontrol af maskine på fanen Diagnosticering.</p> <p>2 Vælg Kontrol af doseringsmotor (Gul), Kontrol af doseringsmotor (Magenta), Kontrol af doseringsmotor (Cyan) eller Kontrol af doseringsmotor (Sort) på rullelisten, og klik på knappen Start.</p> <p>3 Klik på knappen Afspilning af lyd for at kontrollere motorlyden.</p> <p>4 Gentag trin 1 og 2 for at udføre kontrol af doseringsmotor for resten af tonerpatronerne.</p> <p>BEMÆRK: Du kan udføre kontrol af doseringsmotorerne for CMYK i den rækkefølge, du foretrækker.</p> <p>BEMÆRK: Du skal ikke gentagne gange kontrollere funktionen af doseringsmotoren.</p> <p>Matcher støjen fra printereren den støj, der kommer fra knappen Afspilning af lyd?</p>	Kontakt Dell.	Gå til handling 3.
<p>3 1 Geninstaller tonerpatronerne.</p> <p>2 Udfør handling 2 igen.</p> <p>Matcher støjen fra printereren den støj, der kommer fra knappen Afspilning af lyd?</p>	Kontakt Dell.	Opgaven er fuldført.

Papirstop

 **BEMÆRK:** I dette afsnit kan nogle procedurer, der anvender Værktøjskassen, også udføres vha. betjeningspanelet eller Dell Printer Configuration Web Tool. For oplysninger om brug af betjeningspanelet og **Dell Configuration Web Tool**, se "Forklaring af Printermenuerne" på side 223 og "Dell Printer Configuration Web Tool" på side 111.

Stop ved forkert fremføring

Afhjælpning	Ja	Nej
1 Fjern papiret fra PSI, og sørg derefter for, at papirer lægges korrekt på MPF. Er problemet løst?	Opgaven er fuldført.	Fortsæt til den handling der svarer til den udskrivningstype, der anvendes: <ul style="list-style-type: none">• Tykt – 2a• Tyndt – 2b• Konvolut - 2c Hvis du udfører manuel dupleksudskrivning, skal du gå til handling 2d. Hvis du bruger andet papir end ovenstående, eller hvis du ikke udfører dupleksudskrivning, skal du gå til handling 2e.
2a Brug tykt papir på 216 g/m ² eller mindre. Er problemet løst?	Opgaven er fuldført.	Gå til handling 3a.

Afhjælpning	Ja	Nej
2b Brug tyndt papir på 60 g/m ² eller mere. Er problemet løst?	Opgaven er fuldført.	Gå til handling 3a.
2c Sørg for, at konvolutten er lagt rigtigt i MPF som beskrevet i "Plægning af konvolutter i multifunktionsilæggeren (MPF)" på side 178. Er problemet løst?	Opgaven er fuldført.	Gå til handling 3b.
2d Sørg for, at udskrivningsmediet ikke er krøllet. Er problemet løst?	Opgaven er fuldført.	Gå til handling 3a.
2e Er udskrivningsmediet fugtigt?	Gå til handling 3c.	Gå til handling 3a.
3a Luft udskrivningsmediet. Er problemet løst?	Opgaven er fuldført.	Gå til handling 3b.
3b Hvis konvolutten er deform, skal du rette den eller bruge en anden konvolut. Er problemet løst?	Opgaven er fuldført.	Gå til handling 3a.
3c Vend udskrivningsmediet om. Er problemet løst?	Opgaven er fuldført.	Gå til handling 4.
4 Brug udskrivningsmedie der ikke er fugtigt. Er problemet løst?	Opgaven er fuldført.	Kontakt Dell.

Multi-fremføringsstop

Afhjælpning	Ja	Nej
1 Fjern papiret fra PSI, og sørg derefter for, at papirer lægges korrekt i MPF. Er problemet løst?	Opgaven er fuldført.	Gå til handling 2.
2 Er udskrivningsmediet fugtigt?	Gå til handling 3a.	Gå til handling 3b.
3a Brug udskrivningsmedie der ikke er fugtigt. Er problemet løst?	Opgaven er fuldført.	Gå til handling 3b.

Afhjælpning	Ja	Nej
3b Luft udskrivningsmediet. Er problemet løst?	Opgaven er fuldført.	Kontakt Dell.

Andre problemer

Problem	Afhjælpning
Der er dannet kondens inden i printeren.	Dette opstår inden for nogle timer, efter at du opvarmer rummet om vinteren. Dette opstår også, når printeren anvendes på et sted, hvor den relative luftfugtighed når op på 85 % eller mere. Juster fugtigheden eller flyt printeren til et passende sted.

Kontakt til service

Hvis du ringer efter printerservice, bør du være forberedt på at skulle beskrive det problem, du har, eller fejlmeddelelsen på displayet.

Du skal kende din printertypes model og dens serienummer. Se den mærkat, der sidder på indersiden af sidedøren på printeren.

Appendiks

Appendiks

Dell Politik for Teknisk Support

Teknisk support med tekniker-assistance kræver samarbejde med og deltagelse af kunden under fejlfindingsprocessen og ved genoprettelse af operativsystemet, softwareprogrammet og hardwaredriverne til den oprindelige standardkonfiguration som ved leveringen fra Dell, såvel som verifikation af printerens funktionsdygtighed og al Dell-installeret hardware. I tilgift til denne tekniske support med tekniker-assistance, er teknisk support til rådighed online på Dell support. Yderligere teknisk support kan muligvis købes.

Dell giver en begrænset teknisk support for printeren og al Dell-installerede software og perifert udstyr. Support for tredjeparts software og perifert udstyr leveres af den oprindelige fabrikant, inklusive dem, der er købt og/eller installeret gennem Software & Peripherals (DellWare), ReadyWare og Custom Factory Integration (CFI/DellPlus).

Online Tjenester

Du kan lære mere om Dells produkter og tjenester på følgende websider:

www.dell.com

www.dell.com/ap (kun lande i Asien/Stillehavslande)

www.dell.com/jp (kun Japan)

www.euro.dell.com (Kun i Europa)

www.dell.com/la (Latinamerikanske og caribiske lande)

www.dell.ca (kun i Canada)

Du kan få tilgang til Dell support gennem følgende websider og e-mailadresser:

- Dell supportwebsider
support.dell.com

support.euro.dell.com (kun Europa)

- Dell support e-mailadresser
mobile_support@us.dell.com
support@us.dell.com
la-techsupport@dell.com (kun i latinamerikanske og caribiske lande)
apsupport@dell.com (kun lande i Asien/Stillehavslønde)
- E-mailadresser for Dell marketing og salg
apmarketing@dell.com (kun lande i Asien/Stillehavslønde)
sales_canada@dell.com (kun i Canada)
- Anonym filoverførselsprotokol (FTP)
ftp.dell.com

Log ind som bruger: anonymt, og brug din e-mail-adresse som dit kodeord.

Politik mht. Garanti og Returnering

Dell Computer Corporation ("Dell") fremstiller sine hardware-produkter af dele og komponenter, som er nye eller som svarer til nye i overensstemmelse med industristandard-normer. For information om Dells garanti for din printer, se support.dell.com.

Genanvendelsesinformation

Det anbefales, at kunder skaffer sig af med brugt computerhardware, monitors, printere og andet perifert udstyr på en miljøvenlig måde. Potentielle metoder inkluderer genbrug af dele eller hele produkter samt genanvendelse af produkter, komponenter og/eller materialer.

For specifik information om Dell's verdensomspændende genanvendelsesprogrammer, se www.dell.com/recyclingworldwide.

Kontakt Dell

Kunder i USA kan ringe på 800-WWW-Dell (800-999-3355).



BEMÆRK: Hvis du ikke har en aktiv internetforbindelse, kan du finde kontaktoplysninger på din købsfaktura, pakkeseddel, regning eller i dit Dell-katalog.

Dell har flere forskellige online- og telefonbaserede support- og tjenestemuligheder. Disse varierer afhængigt af land og produkt, og nogle tjenester er muligvis ikke tilgængelige i dit område. Sådan kontakter du Dell vedrørende salg, teknisk support eller kundeservice:

- 1** Besøg support.dell.com.
- 2** Find dit land eller område i rullemenuen **Vælg et land/område** nederst på siden.
- 3** Klik på **Kontakt os** til venstre på siden.
- 4** Vælg det relevante tjeneste- eller supportlink afhængigt af dit behov.
- 5** Vælg den kontaktform, der passer dig bedst.

Index

Numeric

- 100Base-TX fuld-dupleks, 145
- 100Base-TX halv-dupleks, 145
- 10Base-T fuld-dupleks, 145
- 10Base-T halv-dupleks, 145

A

- A4, 169
- A5, 169
- Adgangsdæksel til toner, 25
- Ad-Hoc, 154
- Administ. Menu, 224
- Administrator-kodeord, 157
- Advarsel om Lav Toner, 130
- Advarsel om lav toner, 127
- Afhjælpning af papirstop, 287
- Afhjælpning af Papirstop fra bagsiden af printeren, 290
- Afhjælpning af Papirstop fra forsiden af printeren, 289
- Afhjælpning af Papirstop fra outputbakke, 292
- Afsendelse af et udskrivningsjob, 195
- Aftryknummer, 126
- Almindelig, 129
- Anbefalet papir, 163
- Annullering af et udskriftsjob, 196
- Annulleringsknap, 191, 255
- Antal ark, 126
- Anvendelse, 267
- Appendiks, 323
- Auto log udskr., 127, 130, 233
- Autoreg. indstil, 237
- Autoregistreringsindstilling, 128, 134
- Avanceret opsætning, 73
- Ændr kodeord, 241
- Ændring af indstillingerne af menuposterne, 121

B

- B5, 169
- Basalt printerproblem, 297
- Basishukommelse, 266
- Besparelse af tilbehør, 271
- Bestemmelse af Værdier, 282
- Bestil tilbehør på, 114, 120
- Bestilling af tilbehør, 28

Bestrøget, 128, 133, 212-213,
236-237

Betjeningspanel, 25, 191
knap, 191

Bonjour (mDNS), 145, 151, 230

BTR opfrisk, 128, 135

BTR opfriskning, 239

BTR-
genopfriskningsindstilling, 2
17

C

C5, 169

CCP, 163

D

Dæksel, 124

Deaktivering af panellås, 243

Delenes navn, 25

Dell, 114

Dell Printer Configuration Web
Tool, 111, 113-114
Sidevisningsformat, 117

Dell printertilbehør websted, 17

Dell Supplies Management
System, 247

Dell's politik for teknisk
support, 323

Dell-servicetagnummer, 125

Delt udskrivning, 92

Direkte tilslutning, 34

Display-problemer, 297

DL, 169

DL LKF, 169

DNS, 140, 147

Drivere og hjælpeprogrammer
CD, 19

E

Ejer, 125-126

Ekspreskode, 235

Ekspresservicekode, 125

E-mail alarm-indstillinger, 143,
151

E-mail alarm-
indstillingsside, 141

E-mail-alarm, 114, 120, 145,
148, 229

E-mail-server-indstillinger, 142,
150

Emuleringer, 266

Enhedsindstillinger, 129, 223

Enhedsindstillingsside, 192

Ethernet, 138, 145, 268

Ethernet port, 26, 33

Ethernet-indstillinger, 145

Etikette, 127-128, 133, 167, 212-
213, 236

EWS, 229
EWS-indstillinger, 144
Executive, 169

F

Farvereg. indstil, 237
Farveregi-oversigt, 134
Farveregistreringsindstilling, 21
4
Farveregistreringsindstillinger, 1
34
Farveregistreringstabel, 281
Farvetestside, 129, 224
Fejlfinding, 297
Fejlhistorie, 129, 224
Fejl-time-out, 127, 232
Fejltime-out, 130
Firmware-version, 125
Firmwareversion, 234
Fjernelse af tonerpatronen, 273
Flere op, 272
Flydende krystaldisplay, 191
Folio, 169
Forebyggelse af papirstop, 287
Første, 129
Frekvens, 265
Frontdæksel, 25, 288
Fugtighedsgrad, 267

Fugtighedsområde ved
opbevaring, 267
Fuldførte jobs, 113, 126

G

Garanti for
udskrivningskvalitet., 267
Garantier, 324
Garantioplysninger, 20
Genanvendelsesinformation, 32
4
Genbrugt, 128, 133-134, 212-
213, 236-237
Genopfriskningsindstilling, 221
Godtgør gyldigheden af
fejltrap, 153
Grundlæggende
information, 143

H

Hændelsespanel, 118
Højde, 267
Højre ramme, 120
HTTP, 141, 148
Hukommelse, 266
Hukommelseskapacitet, 125
Hurtigstart hjælpeprogram, 248

I

ID, 125-126

Identifikation af
udskrivningsmedie og
specifikationer, 169

Ikke-Dell toner, 129, 136, 216,
240

Ilægning af brevhoved, 165, 181,
186

Ilægning af en konvolut, 183

Ilægning af konvolutter, 178

Ilægning af papir, 45

Ilægning af udskrivningsmedia i
multifunktionsilægger
(MPF), 174

Ilægning af udskrivningsmedia i
prioritetsindførelsen
(PSI), 50

Ilægning af
udskrivningsmedie, 173

Ilægning af udskrivningsmedier i
multifunktionsilæggeren
(MPF), 45

Ilægning af udskrivningsmedier i
prioritetsarkilægger
(PSI), 181

Indstil BTR, 128, 132, 211, 235

Indstil fuser, 128, 133, 212, 236

Indstil højde, 128, 136, 215, 240

Indstil kodeord, 114, 120, 157

Indstil-knap, 191, 255

Indstilling af
farveregistreringen, 280

Indstilling af IP-adressen, 39

Indtastning af værdier, 283

Infrastruktur, 154

Ingen karbon påkrævet, 163

Initialiser NIC NVRAM og
genstart printeren, 157

Installation
Printerdrivere, 53, 103

Installation af en
tonerpatron, 274

Installation af printerdrivere, 53,
103

Interfaces, 266

IP-adresse, 39, 118, 153

IP-filter, 141

IPv4, 139-141, 146-147, 153

IPv6, 139-140, 146-147, 153

J

Job time-out, 127, 130, 232

Jobhistorie, 129, 223

Jobliste, 113, 125

Jobnavn, 125-126

Jobstatus, 125

Justering af sproget, 200

K

Kabel, 268
Kensington-lås, 28
Klar/Fejl-indikator, 191, 255
Klargøringsdiagram, 20
Knappen Anvend nye indstillinger, 121
Knappen Gendan indstillinger, 121
Knappen Opfrisk, 121
Kompatibilitet i forhold til operativsystemer, 265
Kontakt Dell-support på:, 114, 120
Kontakt til service, 318
Kontaktperson, 118
Kontrol af maskine, 220
Konvolut, 128, 133, 166, 212-213, 236-237
Konvolut #10, 169
Kopier printerindstillinger, 113, 119, 158
Kopier rapport om printerindstillinger, 159
Kort referencevejledning, 20
Kryptering, 155-156

L

Lagring af udskrivningsmedia, 168, 195, 272
Længdestyr, 25
LCD, 191
LCD-panel, 191, 255
Legal, 169
Letter, 169
Linkkanal, 154
Linkkvalitet, 154
LLTD, 145, 154, 230
Loginfejl – Forsøg, 127
Lokalitet, 118, 124
LPD, 140, 145, 147, 229

M

MAC-adresse, 145, 154
Maksimalt antal enheder, 154
Mål, 266
Manuel dupleksudskrivning, 187
Marmorering, 306
Mærkespænding, 265
Meddelelse om lav tonerstand, 234
Menu-indstillinger, 126, 206
Menu-knap, 192, 255
MIB-kompatibilitet, 266

mm/tomme, 127, 130, 233

Monarch, 169

Monarch LKF, 169

MPF-forlænger, 25

Multifunktionsilægger
(MPF), 25, 288

N

NCR, 163

Netværk, 224

 Ethernet, 224

 IP-filter, 230

 Nulstil LAN, 230

 Nulstil Trådløs, 228

 Protokol, 229

 TCP/IP, 228

Netværk firmware-version, 125

Netværksforbindelse, 35

Netværksindstillinger, 218

Netværkstype, 154

Nulstil udskrivningsserver, 156

Nulstil. stand., 136, 216, 239

O

OCR, 163

Om printeren, 25

Omgivelser, 267

Omgivelsessensorinformation, 2
21

Omrøringsindstilling for
fremkaldet, 221

Omslag, 128, 132-133, 212-213,
236

Online tjenester, 323

Onlinehjælp, 114, 120

Opbevaring, 267

Opbevaring af forbrugsdele, 272

Opdatering af software, 248

Opfrisk toner, 238

Opsætning af
netværksforbindelse, 58

Outputbakke, 25, 124, 288

Outputbakkeforlængelse, 25,
190

Outputresultat, 126

Overføringsrem, 26, 288

Overføringsvals, 26

Oversigt, 239

P

Panellås, 241, 243

Panellåsindst., 127, 241

Panelsprog, 127, 130, 242

Papir, 161

 egenskaber, 161

 Fiberindhold, 163

- Fiberretning, 162
 - Fugtighedsindhold, 162
 - Glathed, 162
 - Krumning, 162
 - Vægt, 162
 - Papir anvendt, 159
 - Papirbakker, 124
 - Papirbredestyr, 25
 - Papirchute, 26
 - Papirdensitet, 127, 132, 211, 235
 - Papirstop, 316
 - Papirtilførselsvalse, 26
 - Papirtype, 170
 - PDL, 266
 - Peer-to-Peer, 97
 - Peg og udskriv, 94
 - Plano, 127-128, 132-133, 212-213, 235-236
 - Plano tyk, 128, 132-133, 212-213, 235-236
 - Port9100, 140, 145, 147, 229
 - Port-indstillinger, 144
 - Portstatus, 141, 145
 - Præ-installationsstatus for printerdrivere, 53
 - Printerbitmap, 118
 - Printer-hændelser, 124
 - Printerindstillinger, 113, 119, 126, 129, 223
 - Printerinformation, 114, 120, 124, 205
 - Printerjobs, 113, 119, 125
 - Printermeddelelse, 255
 - Printernavn, 141
 - Printerrevisionsniveauer, 125
 - Printer-serienummer, 125
 - Printer-sideantal, 159
 - Printersoftware, 247
 - Printerspecifikation, 265
 - Printerstatus, 113, 119, 123
 - Printertype, 124
 - Problemer med udskriftskvaliteten, 300
 - Processor-hastighed, 125
 - Produktegenskaber, 23
 - Produktinformationsguide, 20
 - PSI (Priority Sheet Inserter), 25
- R**
- Rapport om printerindstillinger, 126
 - Rapporter, 129, 208
 - Rapport-side, 197
 - Rengør Fremkalder, 134-135, 238
 - Rengøring af CTD-sensoren (Color Toner Density), 279
 - Rengøring inden i printeren, 276

Rensestang for printhoved, 25

Returneringspolitik, 324

S

Samfundsnavn, 152

Samfundsnavn (kun læsning), 152

Samfundsnavn (læsning/skrivning), 152

Samfundsnavn (trap), 153

Selvkopierende papir, 163

Servicekode, 21

Servicetag, 21, 234

Set bagfra, 26, 288

Sidevisningsformat, 117

Sikkerhed, 157

Sikkerhedsåbning, 26

Sikkerhedsindstil., 127, 131, 241

Sikkerhedsindstillinger, 155

Sikkerhedsinformation, 20

SNMP, 141, 145, 152

SNMP UDP, 229

Søgning efter oplysninger, 19

SSID, 154

Standardpapirstørrelse, 127, 130

Start pri. igen, 157

Status for tilbehør, 271

Status Monitor Konsol, 247

Status Monitor Widget, 250

Sted for papirstop, 288

Stikkontakt, 26

Strøm, 265

Strømforsyning, 265

Strømsparetid – dvale, 127, 130

Strømsparetid – dyb dvale, 127, 130

Strømsparetimer, 231

Support

 Sådan kontakter du Dell, 324

Systemindstillinger, 127, 129, 144, 209, 231

T

Tabeludskrift, 219

Tag-nummer for aktiv, 125

Tænd printer, 36

Tænd-sluk-knap, 25

TCP/IP, 145

TCP/IP-indstillinger, 139, 146, 208, 217

Temperatur, 267

Tidspunkt for leveret job, 126

Tildeling af en IP-adresse (for IPv4-indstilling), 39

Tilslutning af printer til Computer eller Netværk, 34

Tilslutningsspecifikationer, 33, 268
Tilslutningstype, 33, 268
Topramme, 117
Trådløs Indstilling, 225
Trådløs LAN, 154, 230
Trådløs status, 225
Trådløse indstillinger, 138, 154
Trap-notifikation 1-4, 153

U

Uacceptabelt papir, 163
Udløser til fuser, 26, 288
Udløserhåndtag for bagdæksel, 26
Udskrivning, 195
Udskrivning med Web Services on Devices (WSD), 261
Udskrivning på brevhoved, 165
Udskrivningshastighed, 124
Udskrivningsmedia, 161, 272
Mål, 173
Udskrivningsproblemer, 298
Udskrivningsserverindstillinger, 113, 119, 137, 143
Udskrivningsserverindstillingsside, 137

Udskrivningsserver-rapporter, 137
Udskrivningsstatusvindue, 247
Udskrivningsvolumen, 114, 120, 159
ug_feature, 23
Understøttede papirstørrelser, 169
Undgåelse af papirstop, 195
UNITED STATES GOVERNMENT BEGRÆNSEDE RETTIGHEDER, 16

USB, 268
USB-indstillinger, 127, 130, 231
USB-kabel, 34
USB-port, 26, 33, 127, 131, 231

V

Valg af forhullet papir, 166
Valg af fortrykt brevhoved, 165
Valg af fortrykt medie, 165
Valg af papir, 164
Vælg genbestilling URL, 129
Værktøj til at lave brugeropsætningsdisk, 249
Værktøjskasse, 205
Vært I/F, 125-126
værtsbaseret printerdriver, 55, 58

Værtsnavn, 125-126, 141
Vedligeholdelse, 234
Vedligeholdelse af din
 printer, 33, 271
Vedligeholdelse af printer, 132
Vedligeholdelsesoversigt, 135
Venstre ramme, 119
Verificering af IP-
 indstillinger, 42

W

Web Link tilpasning, 129, 136
WEP, 155-156
Wizard-opsætning, 71
WPA-PSK, 156
WPA-PSK TKIP, 155
WSD, 140, 145, 148, 229

X

XML Papir Specifikation (XPS)
 printerdriver, 55, 59